

**DECLARAÇÃO / ATESTADO**  
**CONCESSIONÁRIO AUTORIZADO – CASE CONSTRUCTION**

**CNH INDUSTRIAL BRASIL LTDA**, inscrita no CNPJ n.º 01.844.555/0001-82, com filiais inscritas no CNPJ n.º 01.844.555/0026-30, na Avenida Jerome Case n.º 1801, Bairro Éden, CEP: 18087-220, Sorocaba/SP e CNPJ n.º 01.844.555/0027-11 Av. Jerome Case n.º 1801, Prédio CDP, portaria 3 – Bairro Éden CEP 18.087-220 Sorocaba/SP e CNPJ n.º 01.844.555/0020-45, Av. General David Sarnoff n.º 2237 – Bairro Cidade Industrial CEP: 32.210-000 Contagem/MG, DECLARA e ATESTA para os devidos fins de direito, inclusive para atendimento ao contido na Lei n.º 8.666, de 21/06/93, e suas posteriores alterações, que a empresa **FORZA MÁQUINAS AGRÍCOLAS E CONSTRUÇÃO LTDA**, com matriz inscrita no CNPJ 11.492.141/0001-95, e suas filiais:

**FORZA MÁQUINAS AGRÍCOLAS E CONSTRUÇÃO LTDA**

**Endereço:** Rua Antonio Alfredo da Silva, 1495 – BR101 – Km210 – Fazenda Santo Antônio.

**Cidade/Estado:** São José - SC.

**CNPJ:** 11.492.141/0018-33

**FORZA MÁQUINAS AGRÍCOLAS E CONSTRUÇÃO LTDA**

**Endereço:** Av. Juscelino Kubitschek de Oliveira, 501 - Cidade Industrial.

**Cidade/Estado:** Curitiba – PR.

**CNPJ:** 11.492.141/0022-10

**FORZA MÁQUINAS AGRÍCOLAS E CONSTRUÇÃO LTDA**

**Endereço:** Rua Frederico Mentz, 1017 – Bairro Navegantes.

**Cidade/Estado:** Porto Alegre - RS.

**CNPJ:** 11.492.141/0020-58

**FORZA MÁQUINAS AGRÍCOLAS E CONSTRUÇÃO LTDA**

**Endereço:** Rod BR-392, 2035 – Tomazetti.

**Cidade/Estado:** Santa Maria – RS.

**CNPJ:** 11.492.141/0021-39

**FORZA MÁQUINAS AGRÍCOLAS E CONSTRUÇÃO LTDA**

**Endereço:** Av. Antônio Volpato, 3300 – Sala2 - Centro.

**Cidade/Estado:** Sarandi – PR.

**CNPJ:** 11.492.141/0019-14

**FORZA MÁQUINAS AGRÍCOLAS E CONSTRUÇÃO LTDA**  
**Endereço:** Av. Brasil, 484 – Bairro Cataratas.  
**Cidade/Estado:** Cascavel – PR.  
**CNPJ:** 11.492.141/0006-08

É a concessionária da marca **CASE CONSTRUCTION** autorizada a operar nos estados do Paraná, Santa Catarina e Rio Grande do Sul, nos termos estabelecidos no Contrato de Concessão firmado entre as partes, sendo autorizada a proceder à comercialização de linhas de produtos – anexo I, e peças para máquinas de construção da referida marca, bem como a prestar-lhes os serviços de assistência técnica, dentro dos limites territoriais desses estados.

Ressalte-se que o quanto aqui atestado não inova os termos do contrato firmado entre as partes, apenas e tão somente, esclarece a sua atual condição de única concessionária autorizada a operar na região.

Por ser verdade firmamos o presente, a qual terá validade até 01 (um) ano da data da assinatura.

Sorocaba/SP, em 19 de Maio de 2021.

---

**CNH INDUSTRIAL BRASIL LTDA**  
01.844.555/0001-82

g

*[Handwritten signature]*

*[Handwritten signature]*

**ANEXO I – LINHAS DE PRODUTOS CASE**

- Trator Carregador com Retroescavadeira / Retroescavadeira;
- Trator Carregador Articulado / Pá-Carregadeira;
- Trator de Esteiras;
- Pá-Carregadeira Compacta;
- Mini-Carregadeira;
- Motoniveladora;
- Mini-escavadeira Hidráulica / Mini-escavadeira;
- Escavadeira Hidráulica / Escavadeira;
- Empilhadeira;

*(Handwritten signature)*

*(Handwritten mark)*

*(Handwritten mark)*

## PROCOLO DE AÇÕES

Este é um documento assinado eletronicamente pelas partes. O documento eletrônico é garantido pela medida provisória 2200-2, de 24 de agosto de 2001, que estabelece que todo documento em forma eletrônica tem assegurada a autenticidade, integridade e validade jurídica desde que utilize certificados digitais padrão ICP-Brasil.

Data de emissão do Protocolo: 21/05/2021

### Dados do Documento

Tipo de Documento: Declaração  
Referência: Atestado de Distribuição - Forza  
Situação: Vigente / Ativo  
Data da Criação: 20/05/2021  
Validade: 20/05/2021 até Indeterminado  
Hash Code do Documento: A365A1C998B92ACE351F37F8B2D3379EE887EDB93AAA6C7C40FE0CE040CF6A97

### Assinaturas / Aprovações

**Papel (parte):** Contratantes  
**Relacionamento:** 01.844.555/0001-82 - CNH Industrial Brasil Ltda.

**Representante:**  
**Roque Reis** 834.387.008-59  
**Ação:** Assinado em 21/05/2021 08:29:55 - Forma de assinatura: Usuário + Senha **IP:** 172.68.24.68  
**Info.Navegador:** Mozilla/5.0 (Windows NT 10.0; Win64; x64) AppleWebKit/537.36 (KHTML, like Gecko) Chrome/90.0.4430.93 Safari/537.36 Edg/90.0.818.56  
**Localização:** Não Informada  
**Tipo de Acesso:** Normal

**Representante:**  
**Letícia Henrique** 052.717.586-21  
**Ação:** Assinado em 20/05/2021 15:40:07 - Forma de assinatura: Usuário + Senha **IP:** 172.68.24.213  
**Info.Navegador:** Mozilla/5.0 (Windows NT 10.0; WOW64; Trident/7.0; rv:11.0) like Gecko  
**Localização:** Não Informada  
**Tipo de Acesso:** Normal

A autenticidade, validade e detalhes de cada assinatura deste documento podem ser verificadas através do endereço eletrônico <https://www.documentoeletronico.com.br/procelectronicahttps/validardocumentoscontent.aspx>, utilizando o código de acesso (passcode) abaixo:

Código de Acesso (Passcode): TQQ56-QJVQ7-GNJOW-SL1A8



Os serviços de assinatura digital deste portal contam com a garantia e confiabilidade da **AR-Qualisign**, Autoridade de Registro vinculada à ICP-Brasil.

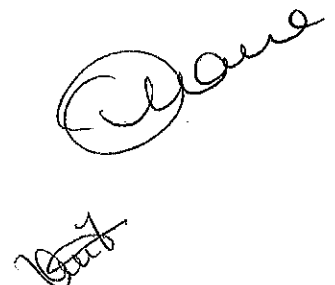

**DECLARAÇÃO / ATESTADO**  
**CONCESSIONÁRIO AUTORIZADO – CASE CONSTRUCTION**

**CNH INDUSTRIAL BRASIL LTDA**, inscrita no CNPJ n.º 01.844.555/0001-82, com filiais inscritas no CNPJ n.º 01.844.555/0026-30, na Avenida Jerome Case n.º 1801, Bairro Éden, CEP: 18087-220, Sorocaba/SP e CNPJ n.º 01.844.555/0027-11 Av. Jerome Case n.º 1801, Prédio CDP, portaria 3 – Bairro Éden CEP 18.087-220 Sorocaba/SP e CNPJ n.º 01.844.555/0020-45, Av. General David Sarnoff n.º 2237 – Bairro Cidade Industrial CEP: 32.210-000 Contagem/MG, DECLARA e ATESTA para os devidos fins de direito, inclusive para atendimento ao contido na Lei n.º 8.666, de 21/06/93, e suas posteriores alterações, que a empresa **FORZA MÁQUINAS AGRÍCOLAS E CONSTRUÇÃO LTDA**, com matriz inscrita no CNPJ 11.492.141/0001-95, e suas filiais:

**FORZA MÁQUINAS AGRÍCOLAS E CONSTRUÇÃO LTDA**

**Endereço:** Rua Antonio Alfredo da Silva, 1495 – BR101 – Km210 – Fazenda Santo Antônio.

**Cidade/Estado:** São José - SC.

**CNPJ:** 11.492.141/0018-33

**FORZA MÁQUINAS AGRÍCOLAS E CONSTRUÇÃO LTDA**

**Endereço:** Av. Juscelino Kubitschek de Oliveira, 501 - Cidade Industrial.

**Cidade/Estado:** Curitiba – PR.

**CNPJ:** 11.492.141/0022-10

**FORZA MÁQUINAS AGRÍCOLAS E CONSTRUÇÃO LTDA**

**Endereço:** Rua Frederico Mentz, 1017 – Bairro Navegantes.

**Cidade/Estado:** Porto Alegre - RS.

**CNPJ:** 11.492.141/0020-58

**FORZA MÁQUINAS AGRÍCOLAS E CONSTRUÇÃO LTDA**

**Endereço:** Rod BR-392, 2035 – Tomazetti.

**Cidade/Estado:** Santa Maria – RS.

**CNPJ:** 11.492.141/0021-39

**FORZA MÁQUINAS AGRÍCOLAS E CONSTRUÇÃO LTDA**

**Endereço:** Av. Antônio Volpato, 3300 – Sala2 - Centro.

**Cidade/Estado:** Sarandi – PR.

**CNPJ:** 11.492.141/0019-14



**FORZA MÁQUINAS AGRÍCOLAS E CONSTRUÇÃO LTDA****Endereço:** Av. Brasil, 484 – Bairro Cataratas.**Cidade/Estado:** Cascavel – PR.**CNPJ:** 11.492.141/0006-08

É a concessionária da marca **CASE CONSTRUCTION** autorizada a operar nos estados do Paraná, Santa Catarina e Rio Grande do Sul, nos termos estabelecidos no Contrato de Concessão firmado entre as partes, sendo autorizada a proceder à comercialização de linhas de produtos – anexo I, e peças para máquinas de construção da referida marca, bem como a prestar-lhes os serviços de assistência técnica, dentro dos limites territoriais desses estados.

Ressalte-se que o quanto aqui atestado não inova os termos do contrato firmado entre as partes, apenas e tão somente, esclarece a sua atual condição de única concessionária autorizada a operar na região.

Por ser verdade firmamos o presente, a qual terá validade até 01 (um) ano da data da assinatura.

Sorocaba/SP, em 19 de Maio de 2021.

---

**CNH INDUSTRIAL BRASIL LTDA**

01.844.555/0001-82



**ANEXO I – LINHAS DE PRODUTOS CASE**

- Trator Carregador com Retroescavadeira / Retroescavadeira;
- Trator Carregador Articulado / Pá-Carregadeira;
- Trator de Esteiras;
- Pá-Carregadeira Compacta;
- Mini-Carregadeira;
- Motoniveladora;
- Mini-escavadeira Hidráulica / Mini-escavadeira;
- Escavadeira Hidráulica / Escavadeira;
- Empilhadeira;



## PROTOCOLO DE AÇÕES

Este é um documento assinado eletronicamente pelas partes. O documento eletrônico é garantido pela medida provisória 2200-2, de 24 de agosto de 2001, que estabelece que todo documento em forma eletrônica tem assegurada a autenticidade, integralidade e validade jurídica desde que utilize certificados digitais padrão ICP-Brasil.

Data de emissão do Protocolo: 21/05/2021

### Dados do Documento

Tipo de Documento: Declaração  
Referência: Atestado de Distribuição - Forza  
Situação: Vigente / Ativo  
Data da Criação: 20/05/2021  
Validade: 20/05/2021 até Indeterminado  
Hash Code do Documento: A365A1C998B92ACE351F37F8B2D3379EE887EDB93AAA6C7C40FE0CE040CF6A97

### Assinaturas / Aprovações

<b>Rol (parte)</b>	Contratantes	
<b>Relacionamento</b>	01.844.555/0001-82 - CNH Industrial Brasil Ltda.	
<b>Representante</b>		
<b>Roque Reis</b>		834.387.008-59
<b>Ação:</b>	Assinado em 21/05/2021 08:29:55 - Forma de assinatura: Usuário + Senha	<b>IP:</b> 172.68.24.68
<b>Info.Navegador</b>	Mozilla/5.0 (Windows NT 10.0; Win64; x64) AppleWebKit/537.36 (KHTML, like Gecko) Chrome/90.0.4430.93 Safari/537.36 Edg/90.0.818.56	
<b>Localização</b>	Não Informada	
<b>Tipo de Acesso</b>	Normal	
<b>Representante</b>		
<b>Letícia Henrique</b>		052.717.586-21
<b>Ação:</b>	Assinado em 20/05/2021 15:40:07 - Forma de assinatura: Usuário + Senha	<b>IP:</b> 172.68.24.213
<b>Info.Navegador</b>	Mozilla/5.0 (Windows NT 10.0; WOW64; Trident/7.0; rv:11.0) like Gecko	
<b>Localização</b>	Não Informada	
<b>Tipo de Acesso</b>	Normal	

A autenticidade, validade e detalhes de cada assinatura deste documento podem ser verificadas através do endereço eletrônico <https://www.documentoeletronico.com.br/proceletronicahttps/validardocumentoscontent.aspx>, utilizando o código de acesso (passcode) abaixo:

Código de Acesso (Passcode): TQQ56-QJVQ7-GNJOW-SL1A8



Os serviços de assinatura digital deste portal contam com a garantia e confiabilidade da **AR-QualiSign**, Autoridade de Registro vinculada à ICP-Brasil.







## REPÚBLICA FEDERATIVA DO BRASIL

## CADASTRO NACIONAL DA PESSOA JURÍDICA

NÚMERO DE INSCRIÇÃO 11.492.141/0018-33 FILIAL	COMPROVANTE DE INSCRIÇÃO E DE SITUAÇÃO CADASTRAL	DATA DE ABERTURA 16/03/2021
NOME EMPRESARIAL FORZA MAQUINAS AGRICOLAS E CONSTRUCAO LTDA		
TÍTULO DO ESTABELECIMENTO (NOME DE FANTASIA) *****	PORTE DEMAIS	
CÓDIGO E DESCRIÇÃO DA ATIVIDADE ECONÔMICA PRINCIPAL 45.30-7-01 - Comércio por atacado de peças e acessórios novos para veículos automotores		
CÓDIGO E DESCRIÇÃO DAS ATIVIDADES ECONÔMICAS SECUNDÁRIAS 33.14-7-10 - Manutenção e reparação de máquinas e equipamentos para uso geral não especificados anteriormente 33.14-7-11 - Manutenção e reparação de máquinas e equipamentos para agricultura e pecuária 33.14-7-12 - Manutenção e reparação de tratores agrícolas 33.29-5-99 - Instalação de outros equipamentos não especificados anteriormente 45.20-0-01 - Serviços de manutenção e reparação mecânica de veículos automotores 45.30-7-02 - Comércio por atacado de pneumáticos e câmaras-de-ar 46.18-4-99 - Outros representantes comerciais e agentes do comércio especializado em produtos não especificados anteriormente (Dispensada *) 46.63-0-00 - Comércio atacadista de Máquinas e equipamentos para uso Industrial; partes e peças (Dispensada *) 74.90-1-04 - Atividades de intermediação e agenciamento de serviços e negócios em geral, exceto imobiliários (Dispensada *) 77.39-0-99 - Aluguel de outras máquinas e equipamentos comerciais e industriais não especificados anteriormente, sem operador (Dispensada *)		
CÓDIGO E DESCRIÇÃO DA NATUREZA JURÍDICA 206-2 - Sociedade Empresária Limitada		
LOGRADOURO R ANTONIO ALFREDO DA SILVA	NÚMERO 1495	COMPLEMENTO KM 210
CEP 88.104-500	BAIRRO/DISTRITO FAZENDA SANTO ANTONIO	MUNICÍPIO SAO JOSE
UF SC		
ENDEREÇO ELETRÔNICO PATRICIABS@JMALUCELLI.COM.BR	TELEFONE (41) 3351-5577/ (41) 3351-5622	
ENTE FEDERATIVO RESPONSÁVEL (EFR) *****		
SITUAÇÃO CADASTRAL ATIVA	DATA DA SITUAÇÃO CADASTRAL 16/03/2021	
MOTIVO DE SITUAÇÃO CADASTRAL		
SITUAÇÃO ESPECIAL *****	DATA DA SITUAÇÃO ESPECIAL *****	

(\*) A dispensa de alvarás e licenças é direito do empreendedor que atende aos requisitos constantes na Resolução CGSIM nº 51, de 11 de junho de 2019, ou de legislação própria encaminhada ao CGSIM pelos entes federativos, não tendo a Receita Federal qualquer responsabilidade quanto às atividades dispensadas.

Aprovado pela Instrução Normativa RFB nº 1.863, de 27 de dezembro de 2018.

Emitido no dia 14/09/2021 às 09:39:09 (data e hora de Brasília).

Página: 1/1

g

But

*(Assinatura manuscrita)*



SECRETARIA DE ESTADO DA SEGURANÇA PÚBLICA  
CORPO DE BOMBEIROS MILITAR  
SETOR DE ATIVIDADES TÉCNICAS - SAO JOSE

**ATESTADO DE VISTORIA PARA ALVARÁ DE FUNCIONAMENTO**

Com fundamento nos incisos II, III e IV do artigo 108 da Constituição do Estado de Santa Catarina (E.C. 033/2003), na Lei Estadual nº 16.157 de 07/11/2013 e no Decreto Executivo Estadual nº 1.957 de 20/12/2013, atestamos que a edificação (e/ou sala comercial e/ou empresa) abaixo qualificada, atende aos padrões mínimos de segurança contra incêndio, estando apta a funcionar.

ATESTADO VÁLIDO DURANTE O PERÍODO DE: 12/02/2021 a 12/02/2022 até 00:00:00  
DEVE SER FIXADO EM LOCAL VISÍVEL AO PÚBLICO.

Protocolo 404581 RE 582511361  
Vistoriador MAURICIO GHISOLFI DA SILVA  
Insarido por AILTON SEBASTIÃO BRUCHADO  
Empresa FORZA MAQUINAS AGRICOLAS E CONSTRUCAO LTDA  
CNPJ/CPF 11.492.141/0018-33  
Fone 4133515577  
Fantasia FORZA MAQUINAS AGRICOLAS E CONSTRUCAO  
Edificação AILTO ANTONIO GOULART  
Logradouro RODOVIA: ROD BR 101, S/Nº  
Cidade SAO JOSE  
Bairro AREA INDUSTRIAL  
CEP 88.100-000  
Complemento KM 210  
Área Total 1.540,00(m²)  
Área Vistoriada 1.540,00(m²)  
Complexidade ALTA COMPLEXIDADE  
Ocupação COMERCIAL  
Nº Pav. 3 Nº Blocos 1  
Local a ser Vistoriado AILTO ANTONIO GOULART

Observações

- Atestado de vistoria aprovado de acordo com a IN 1 - Parte 1, Anexo G, Declaração de manutenção dos sistemas e medidas de Segurança Contra Incêndio e Pânico e Termo de Responsabilidade arquivados no e-mail 101sscifuncionamento@gmail.com  
OBS: Logradouro: Antônio Alfredo da Silva s/n.  
Bairro: Fazenda Santo Antônio.

Documento gerado no servidor 10.193.255.41

Comandante da OBM / Chefe SAT de  
SAO JOSE

Código de autenticação: F4045B18327259a1fc44ba6f804776c6a54515015f2

Gerado em: 07/06/2021

8



PODER JUDICIÁRIO  
JUSTIÇA DO TRABALHO

### CERTIDÃO NEGATIVA DE DÉBITOS TRABALHISTAS

Nome: FORZA MAQUINAS AGRICOLAS E CONSTRUCAO LTDA (MATRIZ E FILIAIS)  
CNPJ: 11.492.141/0018-33  
Certidão n°: 28274095/2021  
Expedição: 14/09/2021, às 14:29:51  
Validade: 12/03/2022 - 180 (cento e oitenta) dias, contados da data de sua expedição.

Certifica-se que FORZA MAQUINAS AGRICOLAS E CONSTRUCAO LTDA (MATRIZ E FILIAIS), inscrito(a) no CNPJ sob o n° 11.492.141/0018-33, NÃO CONSTA do Banco Nacional de Devedores Trabalhistas.

Certidão emitida com base no art. 642-A da Consolidação das Leis do Trabalho, acrescentado pela Lei n° 12.440, de 7 de julho de 2011, e na Resolução Administrativa n° 1470/2011 do Tribunal Superior do Trabalho, de 24 de agosto de 2011.

Os dados constantes desta Certidão são de responsabilidade dos Tribunais do Trabalho e estão atualizados até 2 (dois) dias anteriores à data da sua expedição.

No caso de pessoa jurídica, a Certidão atesta a empresa em relação a todos os seus estabelecimentos, agências ou filiais.

A aceitação desta certidão condiciona-se à verificação de sua autenticidade no portal do Tribunal Superior do Trabalho na Internet (<http://www.tst.jus.br>).

Certidão emitida gratuitamente.

#### INFORMAÇÃO IMPORTANTE

Do Banco Nacional de Devedores Trabalhistas constam os dados necessários à identificação das pessoas naturais e jurídicas inadimplentes perante a Justiça do Trabalho quanto às obrigações estabelecidas em sentença condenatória transitada em julgado ou em acordos judiciais trabalhistas, inclusive no concernente aos recolhimentos previdenciários, a honorários, a custas, a emolumentos ou a recolhimentos determinados em lei; ou decorrentes de execução de acordos firmados perante o Ministério Público do Trabalho ou Comissão de Conciliação Prévia.

g

*[Assinatura]*

*[Assinatura]*



**CERTIDÃO NEGATIVA DE DÉBITOS ESTADUAIS**

Nome (razão social): **FORZA MAQUINAS AGRICOLAS E CONSTRUCAO LTDA**  
CNPJ/CPF: **11.492.141/0018-33**

Ressalvando o direito da Fazenda Estadual de inscrever e cobrar as dívidas que vierem a ser apuradas, é certificado que não constam, na presente data, pendências em nome do contribuinte acima identificado, relativas aos tributos, dívida ativa e demais débitos administrados pela Secretaria de Estado da Fazenda.

Dispositivo Legal:	Lei nº 3938/66, Art. 154
Número da certidão:	210140105385040
Data de emissão:	03/08/2021 16:54:46
Validade (Lei nº 3938/66, Art. 158, modificado pelo artigo 18 da Lei n 15.510/11.):	02/10/2021

A autenticidade desta certidão deverá ser confirmada na página da Secretaria de Estado da Fazenda na Internet, no endereço: <http://www.sef.sc.gov.br>

g



09/08/2021

0011371357

**PODER JUDICIÁRIO**  
**TRIBUNAL DE JUSTIÇA DO ESTADO DE SANTA CATARINA**  
Comarca de São José

CPL - TDR

Pág.: 338

**CERTIDÃO**  
**FALÊNCIA, CONCORDATA E RECUPERAÇÃO JUDICIAL**

CERTIDÃO Nº: 8672695

FOLHA: 1/1

À vista dos registros cíveis constantes nos sistemas de informática do Poder Judiciário do Estado de Santa Catarina da Comarca de São José, com distribuição anterior à data de 07/06/2021, verificou-se NADA CONSTAR em nome de:

**FORZA MAQUINAS AGRICOLAS E CONSTRUÇÃO, portador do CNPJ: 11.492.141/0018-33. \*\*\*\*\***

**OBSERVAÇÕES:**

- a) para a emissão desta certidão, foram considerados os normativos do Conselho Nacional de Justiça;
- b) os dados informados são de responsabilidade do solicitante e devem ser conferidos pelo interessado e/ou destinatário;
- c) a autenticidade deste documento poderá ser confirmada no endereço eletrônico <http://www.tjsc.jus.br/portal>, opção Certidões/Conferência de Certidão;
- d) para a Comarca da Capital, a pesquisa abrange os feitos em andamento do Foro Central, Eduardo Luz, Norte da Ilha, Fórum Bancário e Distrital do Continente;
- e) certidão é expedida em consonância com a Lei nº 11.101/2005, com a inclusão das classes extrajudiciais: 128 - Recuperação Extrajudicial e 20331 - Homologação de Recuperação Extrajudicial.

**ATENÇÃO:** A presente certidão é válida desde que apresentada juntamente com a respectiva certidão de registros cadastrados no sistema eproc, disponível através do endereço <https://certeproc1g.tjsc.jus.br>

Certifico finalmente que esta certidão é isenta de custas.

Esta certidão foi emitida pela internet e sua validade é de 60 dias.

São José, segunda-feira, 9 de agosto de 2021.

PEDIDO Nº: 0011371357



g

Luz

Mans



MINISTÉRIO DA FAZENDA  
Secretaria da Receita Federal do Brasil  
Procuradoria-Geral da Fazenda Nacional

**CERTIDÃO NEGATIVA DE DÉBITOS RELATIVOS AOS TRIBUTOS FEDERAIS E À DÍVIDA  
ATIVA DA UNIÃO**

Nome: FORZA MAQUINAS AGRICOLAS E CONSTRUCAO LTDA  
CNPJ: 11.492.141/0001-95

Ressalvado o direito de a Fazenda Nacional cobrar e inscrever quaisquer dívidas de responsabilidade do sujeito passivo acima identificado que vierem a ser apuradas, é certificado que não constam pendências em seu nome, relativas a créditos tributários administrados pela Secretaria da Receita Federal do Brasil (RFB) e a inscrições em Dívida Ativa da União (DAU) junto à Procuradoria-Geral da Fazenda Nacional (PGFN).

Esta certidão é válida para o estabelecimento matriz e suas filiais e, no caso de ente federativo, para todos os órgãos e fundos públicos da administração direta a ele vinculados. Refere-se à situação do sujeito passivo no âmbito da RFB e da PGFN e abrange inclusive as contribuições sociais previstas nas alíneas 'a' a 'd' do parágrafo único do art. 11 da Lei nº 8.212, de 24 de julho de 1991.

A aceitação desta certidão está condicionada à verificação de sua autenticidade na Internet, nos endereços <<http://rfb.gov.br>> ou <<http://www.pgfn.gov.br>>.

Certidão emitida gratuitamente com base na Portaria Conjunta RFB/PGFN nº 1.751, de 2/10/2014.

Emitida às 10:34:26 do dia 27/07/2021 <hora e data de Brasília>.

Válida até 23/01/2022.

Código de controle da certidão: **F7D8.4BCC.0476.B391**

Qualquer rasura ou emenda invalidará este documento.

g

2021

*(Assinatura manuscrita)*

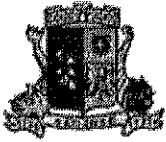

ESTADO DE SANTA CATARINA  
PREFEITURA MUNICIPAL DE SÃO JOSÉ  
SECRETARIA DA RECEITA

Data: 09/08/2021 10h26min

Número	Validade
48243	07/11/2021

CPL - TBRP  
Pág.: 340

### CERTIDÃO NEGATIVA DE DÉBITOS

Nome / Razão Social

FORZA MAQUINAS AGRICOLAS E CONSTRUCAO LTDA CNPJ: 11492141001833

Aviso

Sem débitos pendentes até a presente data.

Comprovação Junto à

Finalidade

Mensagem

Certificamos que até a presente data não constam débitos tributários relativos à inscrição abaixo caracterizada.

A Fazenda Municipal se reserva o direito de cobrar débitos que venham a ser constatados, mesmo se referentes a períodos compreendidos nesta certidão.

Inscrição

Econômico: 9046562 - Atividade principal: COMERCIO POR ATACADO DE PEÇAS E ACESSORIOS NOVOS PARA VEICULOS  
Endereço: ANTONIO ALFREDO DA SILVA, 1495 - Bairro FAZENDA STO ANTONIO - Compl. KM 210 - CEP 88.104-500

Código de Controle

CWCG6BJSXLXWRSPU1

A validade do documento pode ser consultada no site da prefeitura por meio do código de controle informado.

<http://www.pmsj.sc.gov.br>

São José (SC), 09 de Agosto de 2021

Rua Acloni Souza Filho - Beira Mar São José, 403 - Praia Comprida  
São José (SC) - CEP: 88103790 - Fone:4833810000

Página 1 de 1

**Comprovante de Inscrição e de Situação Cadastral****Contribuinte,**

Confira os dados de cadastro da Pessoa Jurídica e, existindo qualquer divergência, providencie junto à Secretaria de Estado da Fazenda a sua atualização cadastral.

ESTADO DE SANTA CATARINA SECRETARIA DE ESTADO DA FAZENDA CADASTRO DE CONTRIBUINTES DO ICMS		
CNPJ/CPF 11492141001833	COMPROVANTE DE INSCRIÇÃO ESTADUAL E DE SITUAÇÃO CADASTRAL	Início Atividade com ICMS 24/03/2021
INSCRIÇÃO ESTADUAL 260985945	NOME EMPRESARIAL FORZA MAQUINAS AGRICOLAS E CONSTRUCAO LTDA	
TÍTULO DO ESTABELECIMENTO (NOME DE FANTASIA) *****		
CÓDIGO E DESCRIÇÃO DA ATIVIDADE ECONÔMICA PRINCIPAL 4530701 - Comércio por atacado de peças e acessórios novos para veículos automotores		
CÓDIGO E DESCRIÇÃO DAS ATIVIDADES ECONÔMICAS SECUNDÁRIAS 3314712 - Manutenção e reparação de tratores agrícolas 3329599 - Instalação de outros equipamentos não especificados anteriormente 4520001 - Serviços de manutenção e reparação mecânica de veículos automotores 3314711 - Manutenção e reparação de máquinas e equipamentos para agricultura e pecuária 4618499 - Outros representantes comerciais e agentes do comércio especializado em produtos não especificados anteriormente 4663000 - Comércio atacadista de máquinas e equipamentos para uso industrial; partes e peças 7490104 - Atividades de intermediação e agenciamento de serviços e negócios em geral, exceto imobiliários 7739099 - Aluguel de outras máquinas e equipamentos comerciais e industriais não especificados anteriormente, sem operador 3314710 - Manutenção e reparação de máquinas e equipamentos para uso geral não especificados anteriormente 4530702 - Comércio por atacado de pneumáticos e câmaras de ar		
CONTRIBUINTE CREDENCIADO/DISPENSADO A EMITIR OS SEGUINTE DOCUMENTOS ELETRÔNICOS - Credenciado a Emitir Nota Fiscal Eletrônica - NFe a partir de 24/03/2021 - Credenciado a Emitir Escrituração Fiscal Digital - EFD a partir de 24/03/2021		
CÓDIGO E DESCRIÇÃO DA NATUREZA JURÍDICA 2062 - SOCIEDADE EMPRESÁRIA LIMITADA		
LOGRADOURO RUA ANTÔNIO ALFREDO DA SILVA	NÚMERO 1495	COMPLEMENTO KM 210
CEP 88104-500	BAIRRO/DISTRITO FAZENDA SANTO ANTÔNIO	MUNICÍPIO SÃO JOSÉ
UF SC		
SITUAÇÃO CADASTRAL ATIVO desde 24/03/2021		

Modelo aprovado pela Portaria SEF nº 375, de 26/08/2003.  
Emitido em 14/09/2021 14:11:32 (data e hora de Brasília).

9



Razão Social: **FORZA MÁQUINAS AGRÍCOLAS E CONSTRUÇÃO LTDA.**  
CNPJ: 11.492.141/0018-33  
Inscrição Estadual: 260985945  
Endereço: Rua Antônio Alfredo da Silva, nº 1.495, Km 210, CEP 88.104-500, Bairro  
Fazenda Santo Antônio, São José, Santa Catarina.  
Telefone: (48) 3205-2400  
Endereço Eletrônico: [contato@jmalucelliequipamentos.com.br](mailto:contato@jmalucelliequipamentos.com.br)

**DECLARAÇÃO DE PLENO CONHECIMENTO E ATENDIMENTO À  
EXIGÊNCIA DE HABILITAÇÃO E DE INEXISTÊNCIA DE FATOS  
SUPERVENIENTES IMPEDITIVOS DA HABILITAÇÃO**

Ref: Pregão Eletrônico nº 046/2021  
Processo Administrativo nº 108/2021

O signatário da presente declara, em nome da proponente **Forza Máquinas Agrícolas e Construção Ltda.**, para todos os fins de direito, ter pleno conhecimento, bem como, atender a todas as exigências relativas a habilitação no presente certame. Declara, ainda, a inexistência de fatos supervenientes impeditivos da habilitação ou que comprometam a idoneidade da proponente nos termos da Lei e que não está declarado inidôneo em qualquer esfera da Administração Pública e nem está suspenso de participar de licitações por qualquer Órgão Governamental, Autárquica, Fundacional ou de Economia Mista do Estado do Paraná.

São José/SC, 24 de setembro de 2021.

**Forza Máquinas Agrícolas e Construção Ltda.**  
Everton de Freitas  
RG: 8.133.337-8 – SSP/PR  
CPF 042.507.129-40  
Procurador

g

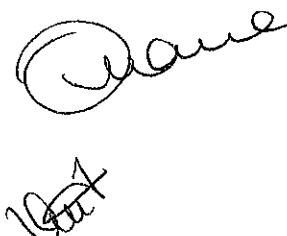

11.492.141/0018-33  
FORZA MÁQ. AGRÍCOLAS E CONSTR. LTDA  
R. Antonio Alfredo da Silva, 1495  
Fazenda Santo Antonio - CEP: 88104-500  
São José - SC

Razão Social: **FORZA MÁQUINAS AGRÍCOLAS E CONSTRUÇÃO LTDA.**  
CNPJ: 11.492.141/0018-33  
Inscrição Estadual: 260985945  
Endereço: Rua Antônio Alfredo da Silva, nº 1.495, Km 210, CEP 88.104-500, Bairro  
Fazenda Santo Antônio, São José, Santa Catarina.  
Telefone: (48) 3205-2400  
Endereço Eletrônico: [contato@jmalucelliequipamentos.com.br](mailto:contato@jmalucelliequipamentos.com.br)

**DECLARAÇÃO DE CUMPRIMENTO DO ART. 7º, INCISO XXXIII, DA  
CONSTITUIÇÃO FEDERAL**

Ref: Pregão Eletrônico nº 046/2021  
Processo Administrativo nº 108/2021

Objeto: A presente licitação do tipo menor preço por lote, a preços fixos, tem por objeto a aquisição de EQUIPAMENTO(S) abaixo descrito(s) e de acordo com demais especificações constantes do MODELO 07 – CARACTERÍSTICAS TÉCNICAS.

LOTE	OBJETO	QUANTIDADE	VALOR TOTAL	PRAZO
01	CAMINHÕES CAÇAMBA BASCULANTE 6x4	02	1.370.000,00	120
02	MOTONIVELADORA	01	1.018.000,00	180

O signatário da presente, o senhor **Everton de Freitas**, representante legalmente constituído da proponente **Forza Máquinas Agrícolas e Construção Ltda.** declara, sob as penas da Lei, que não mantém em seu quadro de pessoal menores de 18 (dezoito) anos em horário noturno de trabalho ou em serviços perigosos ou insalubres, não mantendo ainda, em qualquer trabalho, menores de 16 (dezesseis) anos, salvo na condição de aprendiz, a partir de 14 (quatorze) anos.

São José/SC, 24 de setembro de 2021.

**Forza Máquinas Agrícolas e Construção Ltda.**  
Everton de Freitas  
RG: 8.133.337-8 – SSP/PR  
CPF 042.507.129-40  
Procurador

g

**11.492.141/0018-33**  
**FORZA MÁQ. AGRÍCOLAS E CONSTR. LTDA**  
**R. Antonio Alfredo da Silva, 1495**  
**Fazenda Santo Antonio - CEP: 88104-500**  
**São José - SC**

Razão Social: **FORZA MÁQUINAS AGRÍCOLAS E CONSTRUÇÃO LTDA.**  
CNPJ: 11.492.141/0018-33  
Inscrição Estadual: 260985945  
Endereço: Rua Antônio Alfredo da Silva, nº 1.495, Km 210, CEP 88.104-500, Bairro  
Fazenda Santo Antônio, São José, Santa Catarina.  
Telefone: (48) 3205-2400  
Endereço Eletrônico: [contato@jmalucelliequipamentos.com.br](mailto:contato@jmalucelliequipamentos.com.br)

**DECLARAÇÃO DE TREINAMENTO - Lote 02**

Ref: Pregão Eletrônico nº 046/2021  
Processo Administrativo nº 108/2021

O signatário da presente, o senhor **Everton de Freitas**, representante legalmente constituído da proponente **Forza Máquinas Agrícolas e Construção Ltda.**, declara que, se vencedora do presente certame, realizará a entrega técnica sem ônus adicional ao contratante e a instrução de no **mínimo 01 (um) operador**, com duração de **08 (oito) horas**, em data a ser designada pelo contratante.

São José/SC, 24 de setembro de 2021.

**Forza Máquinas Agrícolas e Construção Ltda.**  
Everton de Freitas  
RG: 8.133.337-8 – SSP/PR  
CPF 042.507.129-40  
Procurador

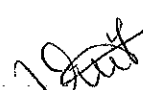

11.492.141/0018-33  
FORZA MÁQ. AGRÍCOLAS E CONSTR. LTDA  
R. Antonio Alfredo da Silva, 1495  
Fazenda Santo Antonio - CEP: 88104-500  
São José - SC

Razão Social: **FORZA MÁQUINAS AGRÍCOLAS E CONSTRUÇÃO LTDA.**

CNPJ: 11.492.141/0018-33

Inscrição Estadual: 260985945

Endereço: Rua Antônio Alfredo da Silva, nº 1.495, Km 210, CEP 88.104-500, Bairro  
Fazenda Santo Antônio, São José, Santa Catarina.

Telefone: (48) 3205-2400

Endereço Eletrônico: [contato@jmalucelliequipamentos.com.br](mailto:contato@jmalucelliequipamentos.com.br)

**DECLARAÇÃO DE FORNECIMENTO - Lote 02**

Ref: Pregão Eletrônico nº 046/2021

Processo Administrativo nº 108/2021

O signatário da presente, o senhor **Everton de Freitas**, representante legalmente constituído da proponente **Forza Máquinas Agrícolas e Construção Ltda.**, declara que, se vencedora do presente certame, fornecerá, durante o período de garantia às suas expensas e após a garantia, por no mínimo 60 (sessenta) meses, às expensas do CONTRATANTE, as alterações, substituições e reparos de toda e qualquer peça que apresente anomalia, vício ou defeito de fabricação, bem como, falhas ou imperfeições constatadas em suas características de operação, sob pena de aplicação da penalidade prevista no edital.

São José/SC, 24 de setembro de 2021.

**Forza Máquinas Agrícolas e Construção Ltda.**

Everton de Freitas

RG: 8.133.337-8 – SSP/PR

CPF 042.507.129-40

Procurador

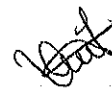

**11.492.141/0018-33**

**FORZA MÁQ. AGRÍCOLAS E CONSTR. LTDA**

**R. Antonio Alfredo da Silva, 1495**

**Fazenda Santo Antonio - CEP: 88104-500**

**São José - SC**

g

## PROTOCOLO DE ASSINATURA(S)

O documento acima foi proposto para assinatura digital na plataforma Portal de Assinaturas Certisign. Para verificar as assinaturas clique no link: <https://portaldeassinaturas.com.br/Verificar/2CB2-5EE5-2D50-4A5C> ou vá até o site <https://portaldeassinaturas.com.br:443> e utilize o código abaixo para verificar se este documento é válido.

Código para verificação: 2CB2-5EE5-2D50-4A5C



### Hash do Documento

C138466AA0CDA8485980D9EE851BE4FB70EEB55FFE71CBE53979F4507F831039

O(s) nome(s) indicado(s) para assinatura, bem como seu(s) status em 23/09/2021 é(são) :

- Everton De Freitas (Advogado - Forza Máquinas Agrícolas e Construção Ltda.) - 042.507.129-40 em 23/09/2021 11:53 UTC-03:00

**Tipo:** Certificado Digital



g

g

g

TEM FE PÚBLICA EM TODO O TERRITÓRIO NACIONAL 13183752

USO OBRIGATÓRIO  
IDENTIDADE CIVIL PARA TODOS OS FINS LEGAIS  
(Art. 1º da Lei nº 8.951/94)



**CAB**

ASSINATURA DO PORTADOR

*Roston de Freitas*

RESERVAÇÃO



9

*Net*

*(Wander)*

**ORDEM DOS ADVOGADOS DO BRASIL**  
CONSELHO SECCIONAL DO PARANÁ  
IDENTIDADE DE ADVOGADO

RESOLUÇÃO  
EVERTON DE FREITAS

INSCRIÇÃO  
NATAL JOSÉ DE FREITAS  
ELZA MARIA DE FREITAS

NACIONALIDADE  
CUNIBIDA-PR

DATA DE NASCIMENTO  
11/05/1983

SEX  
M

Nº 133.337-8 - SEOP PR  
SECRETARIA DE CONTAS E FISCALIA

042.507.128-40  
VIA DEPARTAMENTO

NAD  
01 08/08/2016

JOSE AUGUSTO ARAUJO CERONZANI  
PRESIDENTE

SECRETARIA  
30500

g

*Handwritten signature*

*Handwritten signature*

# 9º TABELIONATO DE NOTAS DE CURITIBA

PODER JUDICIÁRIO DO ESTADO DO PARANÁ  
FORO EXTRAJUDICIAL  
AGENTE DELEGADO TITULAR  
THOMAZ FELIPE BILIERI PAZIO

## PROCURAÇÃO BASTANTE QUE FAZ:- FORZA MÁQUINAS AGRICOLAS E CONSTRUÇÃO LTDA, NA FORMA ABAIXO:-

SAIBAM, quantos este público instrumento de procuração bastante virem, que aos nove dias do mês de junho do ano de dois mil e vinte e um (09/06/2021), nesta cidade de Curitiba, capital do Estado do Paraná, em cartório, compareceu como outorgante: **1 - DAS PARTES: 1.1. OUTORGANTE:** a empresa **FORZA MÁQUINAS AGRICOLAS E CONSTRUÇÃO LTDA**, pessoa jurídica de direito privado, com sede à Rodovia BR-277 Curitiba-ponta Grossa, 277 - km 0,5 nº 315, bairro Mossunguê, Curitiba-Paraná, CEP: 82.305-100; inscrita no CNPJ/MF sob nº 11.492.141/0001-95, com seus atos constitutivos arquivados na Junta Comercial do Paraná sob nº 41207511288, por despacho em sessão de 02/12/1992 e subseqüentes alterações, contrato consolidado na Décima nona (19ª) alteração contratual, arquivada naquele mesmo Registro do Comércio sob nº 41901906224 e publicação DO sob 20212436783, em 04/05/2021, sendo este seu último arquivamento na JUCEPAR conforme consta da Certidão simplificada expedida em 09/06/2021 e arquivados às fls. **96/102 (consolidada) e 103 (simplificada) do livro 191-CS** de arquivos de **CONTRATOS SOCIAIS** desta serventia, neste ato representada por seus administradores não sócios, **JUAREZ JOSE MALUCELLI**, brasileiro, nascido aos 22/05/1950, filho de João Malucelli Neto e de Judite Hauagge Malucelli; casado, empresário, portador da Cédula de Identidade nº 670.675-4-SESP/PR, inscrito no CPF/MF sob nº 027.711.369-53, e, **LUIZ HENRIQUE DAL MOLIN MOLINARI**, brasileiro, nascido aos 23/05/1970, filho de Jose Carlos Ramos Molinari e de Ellana Dal Molin Molinari; administrador de empresas, portador da Cédula de Identidade nº 4.480.922-2 SSP/PR, inscrito no CPF/MF sob nº 792.301.729-87, ambos com endereço profissional acima mencionado. **1.2. OUTORGADO: EVERTON DE FREITAS**, brasileiro, casado, advogado, Cédula de Identidade nº 8.133.337-8-SESP/PR, inscrito no CPF/MF sob nº 042.507.129-40, residente e domiciliado à Rua José Bajerski nº 921, Sobrado 43, bairro Abranches, Curitiba-Paraná, CEP: 82.220-320. **2. DA IDENTIDADE E CAPACIDADE DA OUTORGANTE:** A presente, consoante os documentos exibidos, juridicamente capaz e identificada como a própria por mim Jurema Aparecida Coelho da Silva, Escrevente Juramentada, do que dou fé. **3. DA OUTORGA DE PODERES:** Pela outorgante, através de seus representantes, me foi dito que por este público instrumento nomeia e constitui o outorgado como seu bastante procurador. **4. DOS PODERES:** a quem confere plenos e especiais poderes para **1) Representar o OUTORGANTE** em todas as modalidades de licitações, como seja: concorrência, tomada de preços e convites, bem como em leilões para

2016-2017-0905-040  
0052-8774-0852-2560  
www.tribuna.com.br



alienação de bens públicos, realizados por órgãos da Administração Pública, direta ou indireta, de esfera Federal, Estadual e Municipal, tais como: Secretarias, Autarquias, Empresas Públicas, Sociedades de Economia Mista, Prefeituras e Fundações, instituídas pelo poder Público, inclusive a Administração dos Portos, podendo para tanto, assinar e apresentar propostas de licitações, para fornecimentos ou aquisição de bens do ramo de comércio da OUTORGANTE, do seu estabelecimento matriz ou de qualquer de suas filiais e documentação relativa a habilitação, assinar termos de concorrência, de discordância e/ou de protesto para impugnação de propostas concorrentes, perante as comissões designadas para julgamento das licitações, inclusive recorrer a autoridades competente, requerendo e assinando tudo o que necessário for a defesa dos interesses e direitos admitidos; **2)** Apresentar propostas, formular verbalmente lances ou ofertas na(s) etapa(s) de lances, desistir verbalmente de formular lances ou ofertas na(s) etapa(s) de lance(s), negociar a redução de preço, desistir expressamente da intenção de interpor recurso administrativo ao final da sessão, manifestar-se imediata e motivadamente sobre a intenção de interpor recurso administrativo ao final da sessão; **3)** Promover a cobrança e receber todas as importâncias devidas por qualquer título ou origem somente em cheque nominal a OUTORGANTE, inclusive juros moratórias, correção monetária, por quaisquer pessoas físicas ou jurídica de direito privado ou público interno tais como Empresas Privadas e Públicas, Repartições, Departamentos, Autarquias, Sociedades de Economia Mista, Federais, Estaduais e Municipais, inclusive Fundações Instituídas pelo Poder Público e Administrativo dos Portos, praticar todos os atos necessários ao fiel e cabal desempenho do presente mandato. **5. DO SUBSTABELECIMENTO:** podendo substabelecer. **6. DO PRAZO:** A presente procuração pública terá prazo de validade de um (01) ano a contar desta data. **7. DAS DECLARAÇÕES DA OUTORGANTE:** a) O nome e dados do outorgado, e a extensão e conteúdo dos poderes foram fornecidos e conferidos pelos representantes da outorgante, responsabilizando-se civil e criminalmente, inclusive quanto aos documentos ora apresentados, ciente das sanções previstas no artigo 299 do Código Penal Brasileiro; b) que conferiu os poderes outorgados, qualificação do outorgado, objeto, prazo, possibilidade ou vedação de substabelecimento, e todas as demais cláusulas principais e acessórias, estando tudo em conformidade com a sua solicitação; c) que estando todos os termos deste ato condizentes com a sua vontade, declarou, ainda, ter sido alertado por esta serventia de que os elementos declaratórios deste instrumento são inalteráveis após a assinatura, de modo que eventuais correções somente serão levadas a efeito mediante a lavratura e cobrança de novo ato; d) que foi aconselhado por esta Serventia que o outorgado ao utilizar este

2404-2007-0000-0000  
2404-2007-0000-0000  
www.serventia.com.br



*[Handwritten signature]*  
*[Handwritten signature]*

# 9 TABELIONATO DE NOTAS DE CURITIBA

PODER JUDICIÁRIO DO ESTADO DO PARANÁ  
FORO EXTRAJUDICIAL  
AGENTE DELEGADO TITULAR  
THOMAZ FELIPE BILIERI PAZIO

instrumento, deverá agir com probidade, correção e boa-fé, sendo que o mesmo responderá por eventuais faltas ou excessos cometidos, na forma prescrita pelo Código Civil Brasileiro. **8. DO FUNREJUS:** A importância devida ao FUNREJUS, no valor de R\$20,87, será recolhida até o dia útil subsequente à data da lavratura do ato, pela guia número **1400000006953389-5** em cumprimento ao artigo 658, § 1º, V, artigo 667, XVI, artigo 675, XII, ambos do Código de Normas do Foro Extrajudicial do Estado do Paraná, ao artigo 3º, Inciso XXV, da Lei Estadual nº 12.216 de 15/07/1998, e conforme orientação contida no Ofício-Circular nº 02/2015/DA, itens 2 e 3. **9. DA LAVRATURA E FINALIZAÇÃO:** O presente ato foi lavrado obedecendo às normas previstas no Código de Normas do Foro Extrajudicial da Corregedoria Geral da Justiça do Paraná. Assim disse o outorgante, do que dou fé, me pediu e eu lhe lavrei este instrumento, que foi por ele lido, e, cumpridas todas as exigências legais e fiscais inerentes à legitimidade do ato, aceita e assina.. O presente instrumento foi protocolado com Protocolo Geral sob de n.º 02021/2021, e Protocolo interno do Sistema Notas sob n.º 00025470 em data de hoje. Eu, (a) Jurema Aparecida Coelho da Silva, Escrevente Juramentada que a digitei, conferi e lavrei a presente. Legalmente subscrita. (a.a) JUAREZ JOSE MALUCELLI, LUIZ HENRIQUE DAL MOLIN MOLINARI. Nada mais. Trasladada em seguida. Eu \_\_\_\_\_, (Jurema Aparecida Coelho da Silva), Escrevente Juramentada, conferi, subscrevo e assino em público e raso.

2nd-021-0303-0460  
3000-0170-0852-1546  
www.funarpem.com.br



### CUSTAS:

TABELIAO	R\$ 83,46
VRC's	384,62
FUNREJUS	R\$ 20,86
ISS	R\$ 3,34
FUNDEP	R\$ 4,17
SELO	R\$ 1,80

EM TESTE DA VERDADE  
CURITIBA. 09 DE Junho de 2021

*Jurema Aparecida Coelho da Silva*  
JUREMA APARECIDA COELHO DA SILVA  
Escrevente Juramentada

FUNARPEN – SELO DIGITAL Nº 0183994TRAA000000290521J



Valide esse selo em <http://horus.funarpem.com.br/consulta>

EM BRANCO

EM BRANCO

*Wane*

*Wax*

*g*

**CERTIDÃO FALÊNCIA, CONCORDATA E RECUPERAÇÃO JUDICIAL Nº: 1000516**

À vista dos registros constantes no **sistema eproc do Primeiro Grau de Jurisdição** do Poder Judiciário de Santa Catarina, utilizando como parâmetro os dados informados pelo(a) requerente, NADA CONSTA distribuído em relação a:

**NOME: FORZA MAQUINAS AGRICOLAS E CONSTRUÇÃO**

Raiz do CNPJ: 11.492.141

Certidão emitida às 10:29 de 09/08/2021.

**OBSERVAÇÕES**

- 1) Esta certidão tem validade de 60 (sessenta) dias a contar da data da emissão.
- 2) Certidão expedida em consonância com a Lei nº 11.101/2005, com a inclusão das classes extrajudiciais: 128 - Recuperação Extrajudicial e 20331 - Homologação de Recuperação Extrajudicial;
- 3) Foram considerados os normativos do CNJ;
- 4) Os dados informados são de responsabilidade do solicitante e devem ser conferidos pelo interessado e/ou destinatário;
- 5) Esta certidão abrange os processos dos Juizados Especiais e das Turmas Recursais;

**ATENÇÃO: A presente certidão é válida desde que apresentada juntamente com a respectiva certidão de registros cadastrados no sistema de automação da justiça - SAJ5, disponível através do endereço <https://esaj.tjsc.jus.br/sco/abrirCadastro.do>**

9

*[Assinatura]*

*[Assinatura]*



**REPÚBLICA FEDERATIVA DO BRASIL**  
**CADASTRO NACIONAL DA PESSOA JURÍDICA**

NÚMERO DE INSCRIÇÃO <b>11.492.141/0018-33</b> FILIAL	<b>COMPROVANTE DE INSCRIÇÃO E DE SITUAÇÃO CADASTRAL</b>	DATA DE ABERTURA <b>16/03/2021</b>
NOME EMPRESARIAL <b>FORZA MAQUINAS AGRICOLAS E CONSTRUCAO LTDA</b>		
TÍTULO DO ESTABELECIMENTO (NOME DE FANTASIA) *****		PORTE <b>DEMAIS</b>
CÓDIGO E DESCRIÇÃO DA ATIVIDADE ECONÔMICA PRINCIPAL <b>45.30-7-01 - Comércio por atacado de peças e acessórios novos para veículos automotores</b>		
CÓDIGO E DESCRIÇÃO DAS ATIVIDADES ECONÔMICAS SECUNDÁRIAS <b>33.14-7-10 - Manutenção e reparação de máquinas e equipamentos para uso geral não especificados anteriormente</b> <b>33.14-7-11 - Manutenção e reparação de máquinas e equipamentos para agricultura e pecuária</b> <b>33.14-7-12 - Manutenção e reparação de tratores agrícolas</b> <b>33.29-5-99 - Instalação de outros equipamentos não especificados anteriormente</b> <b>45.20-0-01 - Serviços de manutenção e reparação mecânica de veículos automotores</b> <b>45.30-7-02 - Comércio por atacado de pneumáticos e câmaras-de-ar</b> <b>46.18-4-99 - Outros representantes comerciais e agentes do comércio especializado em produtos não especificados anteriormente (Dispensada *)</b> <b>46.63-0-00 - Comércio atacadista de Máquinas e equipamentos para uso industrial; partes e peças (Dispensada *)</b> <b>74.90-1-04 - Atividades de intermediação e agenciamento de serviços e negócios em geral, exceto imobiliários (Dispensada *)</b> <b>77.39-0-99 - Aluguel de outras máquinas e equipamentos comerciais e industriais não especificados anteriormente, sem operador (Dispensada *)</b>		
CÓDIGO E DESCRIÇÃO DA NATUREZA JURÍDICA <b>206-2 - Sociedade Empresária Limitada</b>		
LOGRADOURO <b>R ANTONIO ALFREDO DA SILVA</b>	NÚMERO <b>1495</b>	COMPLEMENTO <b>KM 210</b>
CEP <b>88.104-500</b>	BAIRRO/DISTRITO <b>FAZENDA SANTO ANTONIO</b>	MUNICÍPIO <b>SAO JOSE</b>
UF <b>SC</b>		
ENDEREÇO ELETRÔNICO <b>PATRICIABS@JMALUCELLI.COM.BR</b>	TELEFONE <b>(41) 3351-5577/ (41) 3351-5622</b>	
ENTE FEDERATIVO RESPONSÁVEL (EFR) *****		
SITUAÇÃO CADASTRAL <b>ATIVA</b>	DATA DA SITUAÇÃO CADASTRAL <b>16/03/2021</b>	
MOTIVO DE SITUAÇÃO CADASTRAL		
SITUAÇÃO ESPECIAL *****	DATA DA SITUAÇÃO ESPECIAL *****	

(\*) A dispensa de alvarás e licenças é direito do empreendedor que atende aos requisitos constantes na Resolução CGSIM nº 51, de 11 de junho de 2019, ou da legislação própria encaminhada ao CGSIM pelos entes federativos, não tendo a Receita Federal qualquer responsabilidade quanto às atividades dispensadas.

Aprovado pela Instrução Normativa RFB nº 1.863, de 27 de dezembro de 2018.

Emitido no dia 14/09/2021 às 09:39:09 (data e hora de Brasília).

Página: 1/1

g

W

Wane

Voltar

Imprimir

**Certificado de Regularidade  
do FGTS - CRF****Inscrição:** 11.492.141/0018-33**Razão Social:** FORZA MAQUINAS AGRICOLAS E CONSTRUCAO LT**Endereço:** ANTONIO ALFREDO DA SILVA 1495 KM 210 / FAZENDA SANTO ANTON /  
SAO JOSE / SC / 88104-500

A Caixa Econômica Federal, no uso da atribuição que lhe confere o Art. 7, da Lei 8.036, de 11 de maio de 1990, certifica que, nesta data, a empresa acima identificada encontra-se em situação regular perante o Fundo de Garantia do Tempo de Serviço - FGTS.

O presente Certificado não servirá de prova contra cobrança de quaisquer débitos referentes a contribuições e/ou encargos devidos, decorrentes das obrigações com o FGTS.

**Validade:** 04/09/2021 a 03/10/2021**Certificação Número:** 2021090404413855094205

Informação obtida em 14/09/2021 14:12:57

A utilização deste Certificado para os fins previstos em Lei esta condicionada a verificação de autenticidade no site da Caixa:  
**[www.caixa.gov.br](http://www.caixa.gov.br)**

g

2021

CPL



PODER JUDICIÁRIO  
TRIBUNAL REGIONAL DO TRABALHO DA 12ª REGIÃO  
CERTIDÃO ELETRÔNICA DE AÇÕES TRABALHISTAS

Certidão n. **142832/2021**

Expedição: **09-08-2021 11h19m38s**

Código de autenticidade: **KLQL.27QU**

Certifica-se, após pesquisa nas bases de dados de processos físicos e eletrônicos que tramitam no TRT da 12ª Região (Santa Catarina), que **NÃO CONSTA** processo em tramitação contra **[500]** e/ou com o CNPJ nº **11.492.141/0018-33**.

**OBSERVAÇÕES:**

- 1) A pesquisa nas bases de dados de processos físicos e eletrônicos do TRT da 12ª Região (Santa Catarina) é realizada pelo CPF ou CNPJ informado, pela grafia do nome ou razão social vinculada ao CPF ou CNPJ registrado na Secretaria da Receita Federal do Brasil e, se for o caso, pela grafia da variação do nome informada pelo consulente na pesquisa opcional.
- 2) A busca realizada não contempla processos arquivados definitivamente, bem como as classes judiciais descritas abaixo:
  - em primeiro grau: Ações de Consignação em Pagamento, Cartas de Ordem, Embargos de Terceiro, Inquérito para Apuração de Falta Grave, Interdito Proibitório (Interdito), Mandado de Segurança, Mandado de Segurança Coletivo e Reintegração/Manutenção de Posse; e
  - em segundo grau: as classes processuais originárias: Arguição de Inconstitucionalidade, Conflito de Competência, Exceção de Impedimento, Exceção de Suspeição, Incidente de Resolução de Demandas Repetitivas, Incidente de Uniformização de Jurisprudência, Mandado de Segurança, Mandado de Segurança Coletivo, Pedido de Revisão do Valor da Causa e Recurso de Multa.
- 3) Há possibilidade de tratar-se de homônimo quando o resultado da pesquisa não associar número de CPF ou CNPJ ao nome do(a) reclamado(a) e ao número do processo.
- 4) O(A) interessado(a) que discordar do resultado apresentado nesta certidão deve dirigir-se à Unidade Judiciária mais próxima (Fors Trabalhistas, Varas do Trabalho ou Tribunal Regional do Trabalho) para eventuais esclarecimentos.
- 5) A autenticidade desta certidão pode ser confirmada em até 180 (cento e oitenta) dias a partir de sua emissão na página do TRT da 12ª Região (<http://www.trt12.jus.br>), em {Serviços/Certidões/Certidão Eletrônica de Ações Trabalhistas (CEAT)/Autenticar CEAT}.

g

*[Assinatura]*

*[Assinatura]*



**MINISTÉRIO DA FAZENDA**  
**Secretaria da Receita Federal do Brasil**  
**Procuradoria-Geral da Fazenda Nacional**

**CERTIDÃO NEGATIVA DE DÉBITOS RELATIVOS AOS TRIBUTOS FEDERAIS E À DÍVIDA ATIVA DA UNIÃO**

**Nome: FORZA MAQUINAS AGRICOLAS E CONSTRUCAO LTDA**  
**CNPJ: 11.492.141/0001-95**

Ressalvado o direito de a Fazenda Nacional cobrar e inscrever quaisquer dívidas de responsabilidade do sujeito passivo acima identificado que vierem a ser apuradas, é certificado que não constam pendências em seu nome, relativas a créditos tributários administrados pela Secretaria da Receita Federal do Brasil (RFB) e a inscrições em Dívida Ativa da União (DAU) junto à Procuradoria-Geral da Fazenda Nacional (PGFN).

Esta certidão é válida para o estabelecimento matriz e suas filiais e, no caso de ente federativo, para todos os órgãos e fundos públicos da administração direta a ele vinculados. Refere-se à situação do sujeito passivo no âmbito da RFB e da PGFN e abrange inclusive as contribuições sociais previstas nas alíneas 'a' a 'd' do parágrafo único do art. 11 da Lei nº 8.212, de 24 de julho de 1991.

A aceitação desta certidão está condicionada à verificação de sua autenticidade na Internet, nos endereços <<http://rfb.gov.br>> ou <<http://www.pgfn.gov.br>>.

Certidão emitida gratuitamente com base na Portaria Conjunta RFB/PGFN nº 1.751, de 2/10/2014.

Emitida às 10:34:26 do dia 27/07/2021 <hora e data de Brasília>.

Válida até 23/01/2022.

Código de controle da certidão: **F7D8.4BCC.0476.B391**

Qualquer rasura ou emenda invalidará este documento.

g

Det

Curios



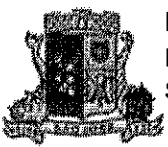

ESTADO DE SANTA CATARINA  
 PREFEITURA MUNICIPAL DE SÃO JOSÉ  
 SECRETARIA DA RECEITA

### CERTIDÃO NEGATIVA DE DÉBITOS

Nome / Razão Social

FORZA MAQUINAS AGRICOLAS E CONSTRUCAO LTDA CNPJ: 11492141001833

Aviso

Sem débitos pendentes até a presente data.

Comprovação Junto à

Finalidade

Mensagem

Certificamos que até a presente data não constam débitos tributários relativos à inscrição abaixo caracterizada.  
 A Fazenda Municipal se reserva o direito de cobrar débitos que venham a ser constatados, mesmo se referentes a períodos compreendidos nesta certidão.

Inscrição

Econômico: 9046562 - Atividade principal: COMERCIO POR ATACADO DE PEÇAS E ACESSORIOS NOVOS PARA VEICULOS  
 Endereço: ANTONIO ALFREDO DA SILVA, 1495 - Bairro FAZENDA STO ANTONIO - Compl. KM 210 - CEP 88.104-500

9

*Handwritten signature and stamp*

Código de Controle

CWCG6BJSXLXWRSPU1

A validade do documento pode ser consultada no site da prefeitura por meio do código de controle informado.  
<http://www.pmsj.sc.gov.br>

São José (SC), 09 de Agosto de 2021

Voltar

Imprimir

**Certificado de Regularidade  
do FGTS - CRF****Inscrição:** 11.492.141/0018-33**Razão Social:** FORZA MAQUINAS AGRICOLAS E CONSTRUCAO LT**Endereço:** ANTONIO ALFREDO DA SILVA 1495 KM 210 / FAZENDA SANTO ANTON /  
SAO JOSE / SC / 88104-500

A Caixa Econômica Federal, no uso da atribuição que lhe confere o Art. 7, da Lei 8.036, de 11 de maio de 1990, certifica que, nesta data, a empresa acima identificada encontra-se em situação regular perante o Fundo de Garantia do Tempo de Serviço - FGTS.

O presente Certificado não servirá de prova contra cobrança de quaisquer débitos referentes a contribuições e/ou encargos devidos, decorrentes das obrigações com o FGTS.

**Validade:** 04/09/2021 a 03/10/2021**Certificação Número:** 2021090404413855094205

Informação obtida em 14/09/2021 14:12:57

A utilização deste Certificado para os fins previstos em Lei esta condicionada a verificação de autenticidade no site da Caixa:  
**[www.caixa.gov.br](http://www.caixa.gov.br)**

g



PODER JUDICIÁRIO  
JUSTIÇA DO TRABALHO

**CERTIDÃO NEGATIVA DE DÉBITOS TRABALHISTAS**

Nome: FORZA MAQUINAS AGRICOLAS E CONSTRUCAO LTDA (MATRIZ E FILIAIS)  
CNPJ: 11.492.141/0018-33  
Certidão nº: 28274095/2021  
Expedição: 14/09/2021, às 14:29:51  
Validade: 12/03/2022 - 180 (cento e oitenta) dias, contados da data de sua expedição.

Certifica-se que **FORZA MAQUINAS AGRICOLAS E CONSTRUCAO LTDA (MATRIZ E FILIAIS)**, inscrito(a) no CNPJ sob o nº **11.492.141/0018-33**, **NÃO CONSTA** do Banco Nacional de Devedores Trabalhistas.

Certidão emitida com base no art. 642-A da Consolidação das Leis do Trabalho, acrescentado pela Lei nº 12.440, de 7 de julho de 2011, e na Resolução Administrativa nº 1470/2011 do Tribunal Superior do Trabalho, de 24 de agosto de 2011.

Os dados constantes desta Certidão são de responsabilidade dos Tribunais do Trabalho e estão atualizados até 2 (dois) dias anteriores à data da sua expedição.

No caso de pessoa jurídica, a Certidão atesta a empresa em relação a todos os seus estabelecimentos, agências ou filiais.

A aceitação desta certidão condiciona-se à verificação de sua autenticidade no portal do Tribunal Superior do Trabalho na Internet (<http://www.tst.jus.br>).

Certidão emitida gratuitamente.

**INFORMAÇÃO IMPORTANTE**

Do Banco Nacional de Devedores Trabalhistas constam os dados necessários à identificação das pessoas naturais e jurídicas inadimplentes perante a Justiça do Trabalho quanto às obrigações estabelecidas em sentença condenatória transitada em julgado ou em acordos judiciais trabalhistas, inclusive no concernente aos recolhimentos previdenciários, a honorários, a custas, a emolumentos ou a recolhimentos determinados em lei; ou decorrentes de execução de acordos firmados perante o Ministério Público do Trabalho ou Comissão de Conciliação Prévia.

g

Wyt

*(Handwritten signature)*



### CERTIDÃO NEGATIVA DE DÉBITOS ESTADUAIS

Nome (razão social): FORZA MAQUINAS AGRICOLAS E CONSTRUCAO LTDA  
CNPJ/CPF: 11.492.141/0018-33

Ressalvando o direito da Fazenda Estadual de inscrever e cobrar as dívidas que vierem a ser apuradas, é certificado que não constam, na presente data, pendências em nome do contribuinte acima identificado, relativas aos tributos, dívida ativa e demais débitos administrados pela Secretaria de Estado da Fazenda.

Dispositivo Legal: Lei nº 3938/66, Art. 154  
Número da certidão: 210140105385040  
Data de emissão: 03/08/2021 16:54:46  
Validade (Lei nº 3938/66, Art. 158, modificado pelo artigo 18 da Lei n 15.510/11.): 02/10/2021

A autenticidade desta certidão deverá ser confirmada na página da Secretaria de Estado da Fazenda na Internet, no endereço: <http://www.sef.sc.gov.br>

g

*[Handwritten signature]*

*[Handwritten signature]*

Razão Social: **FORZA MÁQUINAS AGRÍCOLAS E CONSTRUÇÃO LTDA.**  
CNPJ: 11.492.141/0018-33  
Inscrição Estadual: 260985945  
Endereço: Rua Antônio Alfredo da Silva, nº 1.495, Km 210, CEP 88.104-500, Bairro  
Fazenda Santo Antônio, São José, Santa Catarina.  
Telefone: (48) 3205-2400  
Endereço Eletrônico: [contato@jmalucelliequipamentos.com.br](mailto:contato@jmalucelliequipamentos.com.br)

**DECLARAÇÃO DE PLENO CONHECIMENTO E ATENDIMENTO À  
EXIGÊNCIA DE HABILITAÇÃO E DE INEXISTÊNCIA DE FATOS  
SUPERVENIENTES IMPEDITIVOS DA HABILITAÇÃO**

Ref: Pregão Eletrônico nº 046/2021  
Processo Administrativo nº 108/2021

O signatário da presente declara, em nome da proponente **Forza Máquinas Agrícolas e Construção Ltda.**, para todos os fins de direito, ter pleno conhecimento, bem como, atender a todas as exigências relativas a habilitação no presente certame. Declara, ainda, a inexistência de fatos supervenientes impeditivos da habilitação ou que comprometam a idoneidade da proponente nos termos da Lei e que não está declarado inidôneo em qualquer esfera da Administração Pública e nem está suspenso de participar de licitações por qualquer Órgão Governamental, Autárquica, Fundacional ou de Economia Mista do Estado do Paraná.

São José/SC, 24 de setembro de 2021.

**Forza Máquinas Agrícolas e Construção Ltda.**  
Everton de Freitas  
RG: 8.133.337-8 – SSP/PR  
CPF 042.507.129-40  
Procurador



g

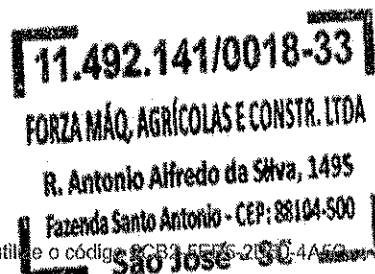

Razão Social: **FORZA MÁQUINAS AGRÍCOLAS E CONSTRUÇÃO LTDA.**  
CNPJ: 11.492.141/0018-33  
Inscrição Estadual: 260985945  
Endereço: Rua Antônio Alfredo da Silva, nº 1.495, Km 210, CEP 88.104-500, Bairro  
Fazenda Santo Antônio, São José, Santa Catarina.  
Telefone: (48) 3205-2400  
Endereço Eletrônico: [contato@jmalucelliequipamentos.com.br](mailto:contato@jmalucelliequipamentos.com.br)

**DECLARAÇÃO DE CUMPRIMENTO DO ART. 7º, INCISO XXXIII, DA  
CONSTITUIÇÃO FEDERAL**

Ref: Pregão Eletrônico nº 046/2021  
Processo Administrativo nº 108/2021

Objeto: A presente licitação do tipo menor preço por lote, a preços fixos, tem por objeto a aquisição de EQUIPAMENTO(S) abaixo descrito(s) e de acordo com demais especificações constantes do MODELO 07 – CARACTERÍSTICAS TÉCNICAS.

LOTE	OBJETO	QUANTIDADE	VALOR TOTAL	PRAZO
01	CAMINHÕES CAÇAMBA BASCULANTE 6x4	02	1.370.000,00	120
02	MOTONIVELADORA	01	1.018.000,00	180

O signatário da presente, o senhor **Everton de Freitas**, representante legalmente constituído da proponente **Forza Máquinas Agrícolas e Construção Ltda.** declara, sob as penas da Lei, que não mantém em seu quadro de pessoal menores de 18 (dezoito) anos em horário noturno de trabalho ou em serviços perigosos ou insalubres, não mantendo ainda, em qualquer trabalho, menores de 16 (dezesseis) anos, salvo na condição de aprendiz, a partir de 14 (quatorze) anos.

São José/SC, 24 de setembro de 2021.

**Forza Máquinas Agrícolas e Construção Ltda.**  
Everton de Freitas  
RG: 8.133.337-8 – SSP/PR  
CPF 042.507.129-40  
Procurador

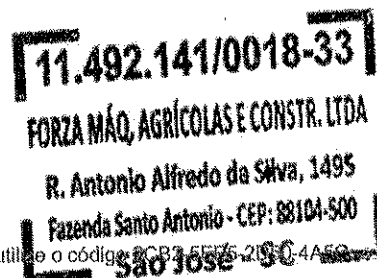
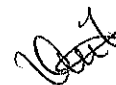

Razão Social: **FORZA MÁQUINAS AGRÍCOLAS E CONSTRUÇÃO LTDA.**  
CNPJ: 11.492.141/0018-33  
Inscrição Estadual: 260985945  
Endereço: Rua Antônio Alfredo da Silva, nº 1.495, Km 210, CEP 88.104-500, Bairro  
Fazenda Santo Antônio, São José, Santa Catarina.  
Telefone: (48) 3205-2400  
Endereço Eletrônico: [contato@jmalucelliequipamentos.com.br](mailto:contato@jmalucelliequipamentos.com.br)

**DECLARAÇÃO DE TREINAMENTO - Lote 02**

Ref: Pregão Eletrônico nº 046/2021  
Processo Administrativo nº 108/2021

O signatário da presente, o senhor **Everton de Freitas**, representante legalmente constituído da proponente **Forza Máquinas Agrícolas e Construção Ltda.**, declara que, se vencedora do presente certame, realizará a entrega técnica sem ônus adicional ao contratante e a instrução de no **mínimo 01 (um)** operador, com duração de **08 (oito)** horas, em data a ser designada pelo contratante.

São José/SC, 24 de setembro de 2021.

**Forza Máquinas Agrícolas e Construção Ltda.**  
Everton de Freitas  
RG: 8.133.337-8 – SSP/PR  
CPF 042.507.129-40  
Procurador



g

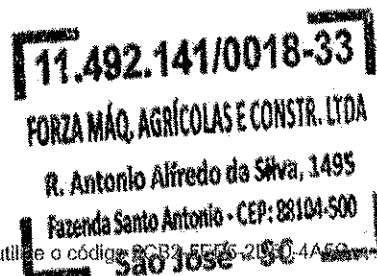

Razão Social: **FORZA MÁQUINAS AGRÍCOLAS E CONSTRUÇÃO LTDA.**  
CNPJ: 11.492.141/0018-33  
Inscrição Estadual: 260985945  
Endereço: Rua Antônio Alfredo da Silva, nº 1.495, Km 210, CEP 88.104-500, Bairro  
Fazenda Santo Antônio, São José, Santa Catarina.  
Telefone: (48) 3205-2400  
Endereço Eletrônico: [contato@jmalucelliequipamentos.com.br](mailto:contato@jmalucelliequipamentos.com.br)

**DECLARAÇÃO DE FORNECIMENTO - Lote 02**

Ref: Pregão Eletrônico nº 046/2021  
Processo Administrativo nº 108/2021

O signatário da presente, o senhor **Everton de Freitas**, representante legalmente constituído da proponente **Forza Máquinas Agrícolas e Construção Ltda.**, declara que, se vencedora do presente certame, fornecerá, durante o período de garantia às suas expensas e após a garantia, por no mínimo 60 (sessenta) meses, às expensas do CONTRATANTE, as alterações, substituições e reparos de toda e qualquer peça que apresente anomalia, vício ou defeito de fabricação, bem como, falhas ou imperfeições constatadas em suas características de operação, sob pena de aplicação da penalidade prevista no edital.

São José/SC, 24 de setembro de 2021.

**Forza Máquinas Agrícolas e Construção Ltda.**  
Everton de Freitas  
RG: 8.133.337-8 – SSP/PR  
CPF 042.507.129-40  
Procurador



**11.492.141/0018-33**  
**FORZA MÁQ. AGRÍCOLAS E CONSTR. LTDA**  
**R. Antonio Alfredo da Silva, 1495**  
**Fazenda Santo Antonio - CEP: 88104-500**  
**São José - SC**



# PROTOCOLO DE ASSINATURA(S)

O documento acima foi proposto para assinatura digital na plataforma Portal de Assinaturas Certisign. Para verificar as assinaturas clique no link: <https://portaldeassinaturas.com.br/Verificar/2CB2-5EE5-2D50-4A5C> ou vá até o site <https://portaldeassinaturas.com.br:443> e utilize o código abaixo para verificar se este documento é válido.

Código para verificação: 2CB2-5EE5-2D50-4A5C



## Hash do Documento

C138466AA0CDA8485980D9EE851BE4FB70EEB55FFE71CBE53979F4507F831039

O(s) nome(s) indicado(s) para assinatura, bem como seu(s) status em 23/09/2021 é(são) :

- Everton De Freitas (Advogado - Forza Máquinas Agrícolas e Construção Ltda.) - 042.507.129-40 em 23/09/2021 11:53 UTC-03:00

Tipo: Certificado Digital



g

g

g



**TCEPR**

TRIBUNAL DE CONTAS DO ESTADO DO PARANÁ

Consulta de Impedidos de Licitar

CNPJ: 11492141000195

NENHUM ITEM ENCONTRADO!

*Carne*

*Stef*



## Consulta Consolidada de Pessoa Jurídica

Este relatório tem por objetivo apresentar os resultados consolidados de consultas eletrônicas realizadas diretamente nos bancos de dados dos respectivos cadastros. A responsabilidade pela veracidade do resultado da consulta é do Órgão gestor de cada cadastro consultado. A informação relativa à razão social da Pessoa Jurídica é extraída do Cadastro Nacional da Pessoa Jurídica, mantido pela Receita Federal do Brasil.

Consulta realizada em: 24/09/2021 14:15:54

### Informações da Pessoa Jurídica:

Razão Social: **FORZA MAQUINAS AGRICOLAS E CONSTRUCAO LTDA**  
CNPJ: **11.492.141/0001-95**

### Resultados da Consulta Eletrônica:

Órgão Gestor: **TCU**  
Cadastro: **Licitantes Inidôneos**  
Resultado da consulta: **Nada Consta**

Para acessar a certidão original no portal do órgão gestor, clique [AQUI](#).

Órgão Gestor: **CNJ**  
Cadastro: **CNIA - Cadastro Nacional de Condenações Cíveis por Ato de Improbidade Administrativa e Inelegibilidade**  
Resultado da consulta: **Nada Consta**

Para acessar a certidão original no portal do órgão gestor, clique [AQUI](#).

Órgão Gestor: **Portal da Transparência**  
Cadastro: **Cadastro Nacional de Empresas Inidôneas e Suspensas**  
Resultado da consulta: **Nada Consta**

Para acessar a certidão original no portal do órgão gestor, clique [AQUI](#).

Órgão Gestor: **Portal da Transparência**  
Cadastro: **CNEP - Cadastro Nacional de Empresas Punidas**  
Resultado da consulta: **Nada Consta**

Para acessar a certidão original no portal do órgão gestor, clique [AQUI](#).

Obs: A consulta consolidada de pessoa jurídica visa atender aos princípios de simplificação e

racionalização de serviços públicos digitais. Fundamento legal: Lei nº 12.965, de 23 de abril de 2014, Lei nº 13.460, de 26 de junho de 2017, Lei nº 13.726, de 8 de outubro de 2018, Decreto nº 8.638 de 15, de janeiro de 2016.

*Carre*

*10/4*

PREFEITURA MUNICIPAL DE TRÊS BARRAS DO PARANÁ - PR  
 TRÊS BARRAS DO PARANÁ-PR

**CLASSIFICAÇÃO**

**PREGÃO ELETRÔNICO Nº 46/2021**  
 Processo Administrativo Nº 108/2021  
 Tipo: AQUISIÇÃO  
 PREGOEIRO: VANESSA MACAGNAN ACUNHA OENNING  
 Data de Publicação: 10/09/2021 09:53:22

**LOTE 1 - HABILITAÇÃO**  
 Lote 1

**VALORES UNITÁRIOS FINAIS**

Item: 1	Unidade: UN	Marca: Mercedes-Benz	Modelo: AXOR 3131/36 COM CAÇAMBA
Descrição: CAMINHÕES CAÇAMBA BASCULANTE 6X4		Valor Unit.: 680.000,00	Valor Total: 1.360.000,00
Quantidade: 2			

**CLASSIFICAÇÃO**

Razão Social	Num Documento	Oferta Inicial	Oferta Final	ME
1 INGA CAMINHOS LTDA	086 23.008.729/0001-00	685.000,00	680.000,00	Não
2 EMPORIUM COMÉRCIO E SERVIÇOS LTDA	031 05.163.253/0001-08	685.000,00	684.100,00	Não
3 MANUPA COMERCIO DE EQUIPAMENTOS E	010 03.093.776/0001-91	685.000,00	685.000,00	Não

**DESCLASSIFICADOS**

Razão Social	Num Documento	Oferta Inicial	Oferta Final	ME
--------------	---------------	----------------	--------------	----

**INABILITADOS**

Razão Social	Num Documento	Oferta Inicial	Oferta Final	ME
--------------	---------------	----------------	--------------	----

**LOTE 2 - HABILITAÇÃO**  
 Lote 2

**VALORES UNITÁRIOS FINAIS**

Item: 1	Unidade: UN	Marca: CASE	Modelo: 885B
Descrição: MOTONIVELADORA		Valor Unit.: 1.016.000,00	Valor Total: 1.016.000,00
Quantidade: 1			

**CLASSIFICAÇÃO**

Razão Social	Num Documento	Oferta Inicial	Oferta Final	ME
1 FORZA MÁQUINAS AGRÍCOLAS E CONSTRUÇÃO	093 11.492.141/0018-33	1.018.000,00	1.016.000,00	Não
2 MANUPA COMERCIO DE EQUIPAMENTOS E	039 03.093.776/0001-91	1.018.000,00	1.018.000,00	Não
3 SHARK MÁQUINAS PARA CONSTRUÇÃO LTDA	003 06.224.121/0006-08	1.018.000,00	1.018.000,00	Não

**DESCLASSIFICADOS**

Razão Social	Num Documento	Oferta Inicial	Oferta Final	ME
--------------	---------------	----------------	--------------	----

**INABILITADOS**

Razão Social	Num Documento	Oferta Inicial	Oferta Final	ME
TRANSFORMAT COMERCIO E SERVIÇOS LTDA	097 32.426.859/0001-53	1.017.000,00	1.015.900,00	Sim

PREFEITURA MUNICIPAL DE TRÊS BARRAS DO PARANÁ - PR  
TRÊS BARRAS DO PARANÁ-PR



PREGOEIRO: VANESSA MACAGNAN ACUNHA OENING



MEMBRO DE APOIO VIVIANEE RODRIGUES

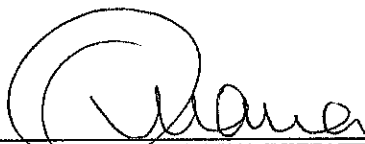

APOIO LUANA CRISTINA REFFATTI

PREFEITURA MUNICIPAL DE TRÊS BARRAS DO PARANÁ - PR  
TRÊS BARRAS DO PARANÁ-PR

RELATÓRIO DE ECONOMIA

PREGÃO ELETRÔNICO Nº 46/2021  
Processo Administrativo Nº 108/2021

Tipo: AQUISIÇÃO

PREGOEIRO: VANESSA MACAGNAN ACUNHA OENNING  
Data de Publicação: 10/09/2021 09:53:22

		Valor ref. total: 2.388.000,00	Desconto médio: 0,46%	Total economizado: 12.000,00
<b>LOTE 1</b>		<b>Quantidade.: 1</b>		
<b>Item Descrição</b>		<b>Total lote: 1.370.000,00</b>	<b>Média lote (%): 0,73%</b>	<b>Econ. lote: 10.000,00</b>
1	CAMINHÕES CAÇAMBA BASCULANTE 6X4	Quantidade 2	Val. Ref. 685.000,00	Val. Final Economia (%) 0,73%
<b>LOTE 2</b>		<b>Quantidade.: 1</b>		
<b>Item Descrição</b>		<b>Total lote: 1.018.000,00</b>	<b>Média lote (%): 0,20%</b>	<b>Econ. lote: 2.000,00</b>
1	MOTONIVELADORA	Quantidade 1	Val. Ref. 1.018.000,00	Val. Final Economia (%) 0,20%

*[Handwritten signatures and initials]*

CPL - TBPR  
Pag. 3/2

PREFEITURA MUNICIPAL DE TRÊS BARRAS DO PARANÁ - PR  
TRÊS BARRAS DO PARANÁ-PR

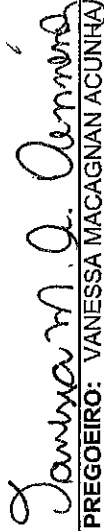

\_\_\_\_\_  
PREGOEIRO: VANESSA MACAGNAN ACUNHA JOENING

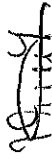

\_\_\_\_\_  
MEMBRO DE APOIO VIVIANEE RODRIGUES



\_\_\_\_\_  
APOIO LUANA CRISTINA REFFATTI



PREFEITURA MUNICIPAL DE TRÊS BARRAS DO PARANÁ - PR  
TRÊS BARRAS DO PARANÁ-PR

## PARTICIPANTES E CLASSIFICAÇÕES

PREGÃO ELETRÔNICO Nº 46/2021  
Processo Administrativo Nº 108/2021  
Tipo: AQUISIÇÃO  
PREGOEIRO: VANESSA MACAGNAN ACUNHA OENNING  
Data de Publicação: 10/09/2021 09:53:22

## LICITANTES

<b>Razão Social:</b> SHARK MÁQUINAS PARA CONSTRUÇÃO LTDA	<b>Doc:</b> 06.224.121/0006-08
<b>Email:</b> marcelo.moreira@sharkmaquinas.com.br	<b>Tel1:</b> (4) 136144040 <b>Tel2:</b> (4) 136144083 <b>Cel:</b> ()
<b>Repres. Legal:</b> FERNANDO ALCEU SCOLARO	<b>Doc:</b> 016.788.299-60
<b>Email:</b> fernando.scolaro@sharkmaquinas.com.br	<b>Tel1:</b> (4) 136144004 <b>Tel2:</b> (4) 136144040 <b>Cel:</b> (4) 199677254
<b>Razão Social:</b> TRANSFORMAT COMERCIO E SERVIÇOS LTDA	<b>Doc:</b> 32.426.859/0001-53
<b>Email:</b> transformat.veiculos@gmail.com	<b>Tel1:</b> (6) 241024261 <b>Tel2:</b> () <b>Cel:</b> (62) 981258880
<b>Repres. Legal:</b> THIAGO DELANO GONÇALVES TRINDADE	<b>Doc:</b> 822.653.211-68
<b>Email:</b> thiago.delanoinvestimentos@gmail.com	<b>Tel1:</b> (6) 239882929 <b>Tel2:</b> () <b>Cel:</b> (62) 981258880
<b>Razão Social:</b> FORZA MÁQUINAS AGRICOLAS E CONSTRUÇÃO LTDA	<b>Doc:</b> 11.492.141/0018-33
<b>Email:</b> contato@jmalucelliequipamentos.com.br	<b>Tel1:</b> (4) 133515522 <b>Tel2:</b> () <b>Cel:</b> (41) 999239810
<b>Repres. Legal:</b> EVERTON DE FREITAS	<b>Doc:</b> 042.507.129-40
<b>Email:</b> evertonf@jmalucelli.com.br	<b>Tel1:</b> (4) 133515938 <b>Tel2:</b> (4) 133515522 <b>Cel:</b> ()
<b>Razão Social:</b> INGA CAMINHOES LTDA	<b>Doc:</b> 23.008.729/0001-00
<b>Email:</b> licitacoes@ingaveiculos.com.br	<b>Tel1:</b> (4) 133603242 <b>Tel2:</b> () <b>Cel:</b> ()
<b>Repres. Legal:</b> ALBERTO JOSE GIARETTA	<b>Doc:</b> 453.211.329-68
<b>Email:</b> licitacoes@ingaveiculos.com.br	<b>Tel1:</b> (4) 133603200 <b>Tel2:</b> (4) 133603251 <b>Cel:</b> #Error
<b>Razão Social:</b> EMPORIUM COMÉRCIO E SERVIÇOS LTDA	<b>Doc:</b> 05.163.253/0001-08
<b>Email:</b> emporium@emporiumcs.com.br	<b>Tel1:</b> (3) 432166700 <b>Tel2:</b> (3) 432160170 <b>Cel:</b> (34) 991248651
<b>Repres. Legal:</b> ADAILTON FERREIRA SOARES	<b>Doc:</b> 533.727.356-68
<b>Email:</b> emporium@emporiumcs.com.br	<b>Tel1:</b> (3) 432166700 <b>Tel2:</b> (3) 432161070 <b>Cel:</b> (3) 491248651
<b>Razão Social:</b> MANUPA COMERCIO DE EQUIPAMENTOS E FERRAMENTAS LTDA	<b>Doc:</b> 03.093.776/0001-91
<b>Email:</b> vg@manupa.com.br	<b>Tel1:</b> (1) 124782818 <b>Tel2:</b> () <b>Cel:</b> #Error
<b>Repres. Legal:</b> PAULO CESAR JACOB	<b>Doc:</b> 061.980.888-80
<b>Email:</b> manupa@manupa.com.br	<b>Tel1:</b> (1) 124782818 <b>Tel2:</b> () <b>Cel:</b> #Error

## LOTE 1 - HABILITAÇÃO

Lote 1

## ITENS E PROPOSTAS

Item: 1	Quant.: 2	Unidade: UN	Val. Ref.: 0,00
Descrição: CAMINHÕES CAÇAMBA BASCULANTE 6X4			
Autor	Marca/Modelo	Valor	
MANUPA COMERCIO DE EQUIPAMENTOS E FERRAMENTAS LTDA	VOLVO / VM 330 6X4	685.000,00	
INGA CAMINHOES LTDA	Mercedes-Benz / AXOR 3131/36 COM CAÇAMBA	685.000,00	
EMPORIUM COMÉRCIO E SERVIÇOS LTDA	VOLKSWAGEN / CONSTELLATION 31.330	685.000,00	

## CLASSIFICAÇÃO

Razão Social	Num Documento	Oferta Inicial	Oferta Final	ME
1 INGA CAMINHOES LTDA	086 23.008.729/0001-00	685.000,00	680.000,00	Não

*Guane* *de* *10/9*

PREFEITURA MUNICIPAL DE TRÊS BARRAS DO PARANÁ - PR  
 TRÊS BARRAS DO PARANÁ-PR

2 EMPORIUM COMÉRCIO E SERVIÇOS LTDA	031	05.163.253/0001-08	685.000,00	684.100,00	Não
3 MANUPA COMERCIO DE EQUIPAMENTOS E	010	03.093.776/0001-91	685.000,00	685.000,00	Não

DECLASSIFICADOS

Razão Social	Num Documento	Oferta Inicial	Oferta Final	ME
--------------	---------------	----------------	--------------	----

INABILITADOS

Razão Social	Num Documento	Oferta Inicial	Oferta Final	ME
--------------	---------------	----------------	--------------	----

LOTE 2 - HABILITAÇÃO  
 Lote 2

ITENS E PROPOSTAS

Item: 1      Quant.: 1      Unidade: UN      Val. Ref.: 0,00

Descrição: MOTONIVELADORA

Autor	Marca/Modelo	Valor
TRANSFORMAT COMERCIO E SERVIÇOS LTDA	XCMG / GR1803BR	1.017.000,00
MANUPA COMERCIO DE EQUIPAMENTOS E FERRAMENTAS LTDA	XCMG / GR180BR	1.018.000,00
SHARK MÁQUINAS PARA CONSTRUÇÃO LTDA	NEW HOLLAND / RG170B	1.018.000,00
FORZA MÁQUINAS AGRÍCOLAS E CONSTRUÇÃO LTDA	CASE / 885B	1.018.000,00

CLASSIFICAÇÃO

Razão Social	Num Documento	Oferta Inicial	Oferta Final	ME
1 FORZA MÁQUINAS AGRÍCOLAS E CONSTRUÇÃO	093 11.492.141/0018-33	1.018.000,00	1.016.000,00	Não
2 MANUPA COMERCIO DE EQUIPAMENTOS E	039 03.093.776/0001-91	1.018.000,00	1.018.000,00	Não
3 SHARK MÁQUINAS PARA CONSTRUÇÃO LTDA	003 06.224.121/0006-08	1.018.000,00	1.018.000,00	Não

DECLASSIFICADOS

Razão Social	Num Documento	Oferta Inicial	Oferta Final	ME
--------------	---------------	----------------	--------------	----

INABILITADOS

Razão Social	Num Documento	Oferta Inicial	Oferta Final	ME
TRANSFORMAT COMERCIO E SERVIÇOS LTDA	097 32.426.859/0001-53	1.017.000,00	1.015.900,00	Sim

g

*[Handwritten signatures]*

PREFEITURA MUNICIPAL DE TRÊS BARRAS DO PARANÁ - PR  
TRÊS BARRAS DO PARANÁ-PR



PREGOEIRO: VANESSA MACAGNAN ACUNHA OENNING

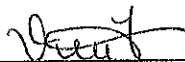

MEMBRO DE APOIO VIVIANEE RODRIGUES



APOIO LUANA CRISTINA REFFATTI

PREFEITURA MUNICIPAL DE TRÊS BARRAS DO PARANÁ - PR  
TRÊS BARRAS DO PARANÁ-PR

VENCEDORES DO PROCESSO - FINAL

PREGÃO ELETRÔNICO Nº 46/2021  
Processo Administrativo Nº 108/2021  
Tipo: AQUISIÇÃO  
PREGOEIRO: VANESSA MACAGNAN ACUNHA OENNING  
Data de Publicação: 10/09/2021 09:53:22

			TOTAL DO PROCESSO: 2.376.000,00	
<b>INGA CAMINHOES LTDA</b>			<b>23.008.729/0001-00</b>	<b>1.360.000,00</b>
<b>LOTE 1</b>	Quant.: 1	Num: 086	680.000,00	<b>Total: 1.360.000,00</b>
Item: 1	Unidade: UN	Marca: Mercedes-Benz	Modelo: AXOR 3131/36 COM CAÇAMBA	
Descrição: CAMINHÕES CAÇAMBA BASCULANTE 6X4				
Quantidade: 2		Valor Unit.: 680.000,00		Total Item: 1.360.000,00
<b>FORZA MÁQUINAS AGRÍCOLAS E CONSTRUÇÃO LTDA</b>			<b>11.492.141/0018-33</b>	<b>1.016.000,00</b>
<b>LOTE 2</b>	Quant.: 1	Num: 093	1.016.000,00	<b>Total: 1.016.000,00</b>
Item: 1	Unidade: UN	Marca: CASE	Modelo: 885B	
Descrição: MOTONIVELADORA				
Quantidade: 1		Valor Unit.: 1.016.000,00		Total Item: 1.016.000,00

*Vanessa M. A. Oenning*

PREGOEIRO: VANESSA MACAGNAN ACUNHA OENNING

*Vivianee*

MEMBRO DE APOIO VIVIANEE RODRIGUES

*Luana*

APOIO LUANA CRISTINA REFFATTI

**PROPOSTA COMERCIAL**

À  
MUNICÍPIO DE TRES BARRAS DO PARANA  
CNPJ: 78121936000168  
Endereço: Avenida Brasil, Número: 245, Bairro: Centro  
TRES BARRAS DO PARANA - PR  
CEP: 85485000

CURITIBA - PR, 24/09/2021  
Número da Proposta: 2021000539

**Prezados senhores,**

A FORZA MÁQUINAS AGRÍCOLAS E CONSTRUÇÃO LTDA, distribuidor da CASE CE, tem o prazer de submeter à sua apreciação, proposta para fornecimento do equipamento abaixo:

Unitário + Opcionais R\$	Qtde	Desconto R\$	Total R\$
--------------------------	------	--------------	-----------

**Item 001**

• NCM: 84292090	1.016.000,00	1	,00	1.016.000,00
-----------------	--------------	---	-----	--------------

• FINAME: 3296076

• Marca :CASE

• Modelo (0000011): 885B CAB

• Combustível: DIESEL, Potência: 219

• Motoniveladora, marca CASE, nova, fabricação Nacional, modelo 885B, motor CASE FPT 6.7 litros Tier III de 06 cilindros, turboalimentado, diesel, dupla potência, sendo máxima líquida de 219 HP.

Lâmina 4.267 mm de largura.

Cabine Fechada com Ar Condicionado, alavancas mecânicas, transmissão eletroeletronica ZF com 06 marchas a frente e 03 a ré, sistema hidráulico de centro fechado sensível a carga, bomba de pistões axiais de fluxo variável, painel de instrumentos com monitorização a todas as funções individuais de operação.

Ripper Traseiro com 05 dentes pequenos e 03 dentes grandes, peso ripper 850 kg.

Pneus 17,5 x 25 12 Lonas G2 L2 Aro 14" 03 peças sem câmara.

Peso operacional de 18.050 Kg.

Demais características conforme especificações do fabricante.

Equipamento padrão.



IMAGEM MERAMENTE ILUSTRATIVA

Para melhores esclarecimentos e conhecimento sobre este equipamento, sugerimos ler o "Folder". Ele é completo em informações importantes para suas avaliações.

**Condição de Pagamento**

**Valor R\$**

A VISTA	1.016.000,00
---------	--------------

**VALOR TOTAL R\$:** 1.016.000,00

**Condições gerais**

• **IMPOSTOS - 18%**

ICMS 18%, COM REDUÇÃO NA BASE DE CÁLCULO PARA 12% DE ICMS;

• **PRAZO DE ENTREGA**

ATÉ 180 DD

## PROPOSTA COMERCIAL

### Condições gerais

● **PRAZO ENTREGA**

EM ATÉ 30 DIAS APÓS LIBERAÇÃO DOS RECURSOS

● **CONDIÇÕES ENTREGA - CLIENTE**

FRETE CIF - CLIENTE

● **VALIDADE**

30 DD

● **ASSISTENCIA TECNICA - MATRIZ**

ASSISTÊNCIA TÉCNICA SERÁ REALIZADA POR NOSSA MATRIZ CURITIBA-PR: J. MALUCELLI EQUIPAMENTOS S/A - CNPJ 95.424.321/0001-20 - ATRAVÉS DE SEUS MECÂNICOS REMOTOS, OS QUAIS ESTÃO ALOCADOS EM CURITIBA, MARINGÁ, LONDRINA E CASCAVEL.

**FABRICANTE**

GNH INDUSTRIAL BRASIL LTDA

● **GARANTIA**

CONFORME MANUAL DO FABRICANTE - 1 ano, independente do número de horas.

● **DISPOSIÇÕES GERAIS**

1 – Caso o equipamento seja financiado, em tudo ou em parte de seu valor, através de instituição financeira, se após 45 (quarenta e cinco) dias do faturamento o valor ainda não tiver sido repassado pelo agente financeiro, correrão por conta do COMPRADOR as despesas financeiras em razão do atraso de repasse, devendo tais custos ser calculados com base no CDL + 0,50%

2 – Caso o valor do equipamento ora solicitado venha a ser pago através de recurso próprio de forma parcelada ou através de financiamento, assim que o bem esteja para a entrega, deverá o COMPRADOR assinar novo contrato, sendo a efetivação deste o requisito essencial para entrega do mesmo.

3 – Em sendo o transporte por conta da COMPRADORA, esta se torna integralmente responsável pelo equipamento a partir do momento em que este lhe é entregue no pátio da VENDEDORA, ocasião em que lhe é transferida legalmente a posse do mesmo. Esta responsabilidade inclui eventuais irregularidade que possam ocorrer no transporte, incluindo-se, mas não se limitando, ao recebimento de multas no trajeto, furtos, roubos, etc., isentando-se totalmente a VENDEDORA de qualquer despesa com relação a tais ocorrências após a entrega do equipamento.

4 – A partir da realização do presente pedido, o COMPRADOR passa a ser titular dos direitos e obrigações estabelecidos no presente documento.

5 – Caso deseje realizar o cancelamento após a assinatura do pedido, INJUSTIFICADAMENTE, o COMPRADOR incidirá no pagamento de multa de 10% (dez por cento) do valor total do equipamento, importância que passará a ser devida a partir do momento da comunicação do cancelamento à VENDEDORA e que deverá ser adimplida em até 10 (dez) dias corridos desta data pelo desistente. Não havendo o pagamento neste prazo, possam incidir sobre este valor juros legais e correção monetária, a ser calculada pelo INPC, incidindo o desistente em mora e estando sujeito ao ajuizamento de medidas judiciais cabíveis, independentemente de qualquer interpelação ou notificação extrajudicial ou judicial, sendo, neste caso, responsável pelo pagamento das custas judiciais e honorárias advocatícias.

5.1 – Aplicam-se as penalidades previstas na cláusula 5, também, para os pedidos de equipamentos adquiridos para fins específicos, de difícil comercialização, em caso de cancelamento do pedido.

6 – Caso haja diferença de ICMS, a mesma ocorrerá por conta do COMPRADOR, tendo este responsabilidade por realizar seu pagamento no Estrado de destino, conforme legislação e alíquotas vigentes.

7 - As partes contratantes declaram, sob as penas da lei, que signatários no presente são seus representantes legais, devidamente constituídos na forma dos respectivos estatutos ou Contratos Sociais, com poderes para assumir as obrigações ora contraídas.

8 – E por estarem justos e contratados, assinam o presente em duas vias, de igual teor e forma, na presença de duas testemunhas, para que surta seus efeitos legais.

9 - As partes elegem como Foro competente para qualquer ação decorrente deste Contrato, com exclusão de qualquer outro, por mais privilegiado que seja o foro da Cidade de Curitiba, Capital do Estado do Paraná.

**PROPOSTA COMERCIAL**

Permanecemos ao inteiro dispor para qualquer esclarecimento que se fizer necessário.

Atenciosamente,



---

**VAGNER LUIZ RIBEIRO DA SILVA**  
GERENTE DE VENDAS

---

**MARCELINO LAVORATTI**  
CONSULTOR DE VENDAS

---

De acordo \_\_\_\_/\_\_\_\_/\_\_\_\_  
Estou ciente das informações.

*J*

*But*

*Wagner*

**RESULTADO DA CLASSIFICAÇÃO DAS PROPOSTAS, JULGAMENTO E HABILITAÇÃO DA LICITAÇÃO MODALIDADE PREGÃO ELETRÔNICO Nº 46/2021.**

A Pregoeira, devidamente constituída, em cumprimento ao disposto na legislação, torna público e comunica aos interessados na execução do objeto do Edital do Pregão Eletrônico nº 46/2021, o resultado da classificação das propostas, julgamento e habilitação da licitação em epígrafe.

**Classificação em primeiro lugar nos itens do objeto, conforme segue:****➤ FORZA MÁQUINAS AGRÍCOLAS E CONSTRUÇÕES LTDA – CNPJ nº 11.492.141/0001-95**

LOTE	QTDE.	UNID.	DESCRIÇÃO DO PRODUTO	MARCA/ MODELO	PREÇO UNITÁRIO	VALOR TOTAL
01	02	UNID.	CAMINHÃO CAÇAMBA BASCULANTE 6X4, NOVO 2021/2021 0KM (ESPECIFICAÇÕES MÍNIMAS CONFORME ANEXO VII DO EDITAL)	MERCEDES- BENS / AXOR 3131	680.000,00	1.360.000,00
TOTAL						1.360.000,00

Valor total do fornecedor: R\$ 1.360.000,00 (Um milhão trezentos e sessenta mil reais).

**➤ FORZA MÁQUINAS AGRÍCOLAS E CONSTRUÇÕES LTDA – CNPJ nº 11.492.141/0001-95**

LOTE	QTDE.	UNID.	DESCRIÇÃO DO PRODUTO	MARCA/ MODELO	PREÇO UNITÁRIO	VALOR TOTAL
02	01	UNID.	MOTONIVELADORA, ULTIMA SÉRIE, NOVA, DE FÁBRICA, ZERO HORA (ESPECIFICAÇÕES MÍNIMAS CONFORME ANEXO VII DO EDITAL)	CASE / 885B	1.016.000,00	1.016.000,00
TOTAL						1.016.000,00

Valor total do fornecedor: R\$ 1.016.000,00 (Um milhão e dezesseis mil reais).

**Desclassificações****➤ TRANSFORMAT COMÉRCIO E SERVIÇOS LTDA – CNPJ Nº 32.426.859/0001-53****Inabilitações****➤ NÃO HOUE**

Três Barras do Paraná/Pr, 24 de setembro de 2021.

*Vanessa M. A. Oenning*  
VANESSA MACAGNAN ACUNHA OENNING  
Pregoeira



(-) Transferências obrigatórias da União relativas às emendas de bancada (art. 166, § 16 da CF) (VI)	-	-
- RECEITA CORRENTE LÍQUIDA AJUSTADA PARA CÁLCULO DOS LIMITES DA DESPESA COM PESSOAL (VII) (IV - V - VI)	49.193.782,17	-
DESPESA TOTAL COM PESSOAL - DTP (VIII) = (III a + III b)	1.428.786,37	2,90
LIMITE MÁXIMO (IX) (incisos I, II e III, art. 20 da LRF)	2.951.626,93	6,00
LIMITE PRUDENCIAL (X) = (0,95 x IX) (parágrafo único de art. 22 da LRF)	2.804.045,58	5,70
LIMITE DE ALERTA (XI) = (0,90 x IX) (inciso II do §1º do art. 59 da LRF)	2.656.464,24	5,40

I. Nos demonstrativos elaborados no primeiro e no segundo quadrimestre de cada exercício, os valores de restos a pagar não processados inscritos em 31 de dezembro do exercício anterior continuarão a ser informados nesse campo. Esses valores não sofrem alteração pelo seu processamento, e somente no caso de cancelamento podem ser excluídos.

Publicado por:  
Sergio Fernandes  
Código Identificador: AEA8109

**CÂMARA MUNICIPAL**  
**RGF 2º QUADRIMESTRE SIMPLIFICADO**

CAMARA MUNICIPAL TRES BARRAS DO PARANA - PR - PODER LEGISLATIVO  
RELATÓRIO DE GESTÃO FISCAL  
DEMONSTRATIVO SIMPLIFICADO DO RELATÓRIO DE GESTÃO FISCAL  
ORÇAMENTOS FISCAL E DA SEGURIDADE SOCIAL  
2º QUADRIMESTRE DE 2021

LRP, Art. 48 - Anexo 6	RS 1,00
RECEITA CORRENTE LÍQUIDA	VALOR ATÉ O QUADRIMESTRE/SEMESTRE
Receita Corrente Líquida	49.193.782,17
Receita Corrente Líquida Ajustada para Cálculo dos Limites de Endividamento	49.193.782,17
Receita Corrente Líquida Ajustada para Cálculo dos Limites da Despesa com Pessoal	49.193.782,17
DESPESA COM PESSOAL	VALOR
Despesa Total com Pessoal DTP	1.428.786,37
Limite Máximo (incisos I, II e III, art. 20 da LRF) - 6,00%	2.951.626,93
Limite Prudencial (§ único, art. 22 da LRF) - 5,70%	2.804.045,58
Limite de Alerta (inciso II do §1º do art. 59 da LRF) - 5,40%	2.656.464,24

Publicado por:  
Sergio Fernandes  
Código Identificador: F051D4B0

**MUNICÍPIO DE TRÊS BARRAS DO PARANÁ**  
**RESULTADO DA CLASSIFICAÇÃO DAS PROPOSTAS, JULGAMENTO E HABILITAÇÃO DA LICITAÇÃO MODALIDADE**  
**PREGÃO ELETRÔNICO Nº 46/2021.**

A Pregoeira, devidamente constituída, em cumprimento ao disposto na legislação, torna público e comunica aos interessados na execução do objeto do Edital do Pregão Eletrônico nº 46/2021, o resultado da classificação das propostas, julgamento e habilitação da licitação em epígrafe.

Classificação em primeiro lugar nos itens do objeto, conforme segue:

**FORZA MÁQUINAS AGRÍCOLAS E CONSTRUÇÕES LTDA – CNPJ nº 11.492.141/0001-95**

LOTE	QTDE.	UNID.	DESCRIÇÃO DO PRODUTO	MARCA/MODELO	PREÇO UNITÁRIO	VALOR TOTAL
01	02	UNID.	CAMINHÃO CAÇAMBA BASCULANTE 6X4, NOVO 2021/2021 OKM (ESPECIFICAÇÕES MÍNIMAS CONFORME ANEXO VII DO EDITAL)	MERCEDES-BENS AXOR 3131	680.000,00	1.360.000,00
					<b>TOTAL</b>	<b>1.360.000,00</b>

Valor total do fornecedor: R\$ 1.360.000,00 (Um milhão trezentos e sessenta mil reais).

**FORZA MÁQUINAS AGRÍCOLAS E CONSTRUÇÕES LTDA – CNPJ nº 11.492.141/0001-95**

LOTE	QTDE.	UNID.	DESCRIÇÃO DO PRODUTO	MARCA/MODELO	PREÇO UNITÁRIO	VALOR TOTAL
02	01	UNID.	MOTONIVELADORA, ÚLTIMA SÉRIE, NOVA, DE FÁBRICA, ZERO HORA (ESPECIFICAÇÕES MÍNIMAS CONFORME ANEXO VII DO EDITAL)	CASH / 885H	1.016.000,00	1.016.000,00
					<b>TOTAL</b>	<b>1.016.000,00</b>

Valor total do fornecedor: R\$ 1.016.000,00 (Um milhão e dezesseis mil reais).

Desclassificações

**TRANSFORMAT COMÉRCIO E SERVIÇOS LTDA – CNPJ Nº 32.426.859/0001-53**

Inabilitações

**NÃO HOUVE**

Três Barras do Paraná/Pr, 24 de setembro de 2021.

**VANESSA MACAGNAN ACUNHA OENNING**  
Pregoeira

ESTADO DO PARANÁ  
PREFEITURA MUNICIPAL DE TUNAS DO PARANÁDEPARTAMENTO DE ADMINISTRAÇÃO FINANÇAS E PLANEJAMENTO  
EDITAL DE PROCESSO SELETIVO SIMPLIFICADO Nº 002/2021 - E

Art. 1º - O chefe do poder executivo de Tunas do Paraná - PR, no uso de suas atribuições legais, **DIVULGA** o resultado preliminar das provas escritas objetivas, referente ao Processo Seletivo Simplificado aberto através do Edital Nº 002/2021, conforme segue:

## DENTISTA TEMPORÁRIO DA ATENÇÃO BÁSICA

INSCRIÇÃO	NOME	DATA DE NASCIMENTO	L.P.	C.E.	NOTA OBJETIVA	PROVA	RESULTADO
500652	JULIANA KARINA ROCHA MACEDO	25/06/1993	25,0	75,0	100,0		
501183	OTILIA ALBUQUERQUE BITTENCOURT	19/03/1984	25,0	70,0	70,0		
500653	SUELY JACQUELINE RODRIGUES GALVAO	27/04/1996	20,0	70,0	90,0		
500629	RAFAEL GONCALVES MOREIRA	27/05/1994	20,0	65,0	85,0		
500754	THAISE FERRARI	27/12/1993	15,0	65,0	80,0		
500666	MARIA RUIZ CANDIA	12/02/1994	15,0	65,0	80,0		
500654	LETICIA MACIEL DE OLIVEIRA	11/05/1998	15,0	65,0	80,0		
500789	OTAVIO AUGUSTO MARTINS CAMARGO DE LIMA	25/06/1996	10,0	65,0	75,0		
500908	ANA CAROLINA DA SILVA	06/06/1988	15,0	60,0	75,0		
500862	GABRIELLE JAGAS NEVES	28/05/1999	20,0	55,0	75,0		
500901	IRNA PINHEIRO DIAS	22/07/1997	20,0	50,0	70,0		
500622	ANDRESSA LORENA SILVA ALELUIA	14/05/1993	10,0	55,0	65,0		
501179	LOHANA SILVA SANTOS	20/04/1998	15,0	50,0	65,0		
500771	WILLIAN SILVEIRA DA COSTA	01/02/1992	5,0	55,0	60,0		
500596	FELIPE GONCALVES RIBHIRO	12/02/1996	10,0	40,0	50,0		
500896	BEATRIZ CRISTINA CASSIMIRO DE LIMA	31/03/1994	---	---	N/C		Desclassificado
500683	SILVANE SILVA DE MELO	14/11/1990	---	---	N/C		Desclassificado
500867	TAMARA CAROLINE DE ARAUJO	31/07/1994	---	---	N/C		Desclassificado

## MÉDICO TEMPORÁRIO DA ATENÇÃO BÁSICA

INSCRIÇÃO	NOME	DATA DE NASCIMENTO	L.P.	C.E.	NOTA OBJETIVA	PROVA	RESULTADO
501104	ROBERTA NAYARA TAVARES LAFONTE	01/09/1988	20,0	65,0	85,0		
501140	CAROLINE GONCALVES DOS SANTOS	08/02/1994	---	---	N/C		Desclassificado

## REGISTRE-SE. PUBLIQUE-SE E CUMPRE-SE.

Tunas do Paraná - PR, em 24 de setembro de 2021..

**MARCO ANTONIO BALDÃO**  
Prefeito Municipal

Publicado por:  
Wilson Ricardo Cordeiro  
Código Identificador: FA7144F9

DEPARTAMENTO DE ADMINISTRAÇÃO FINANÇAS E PLANEJAMENTO  
DECRETO Nº 307/2021 DE 23 DE SETEMBRO DE 2021

*Símula: Fixa alíquota de contribuição para o RPPS TUNAS DO PARANÁ - REGIME PRÓPRIO DE PREVIDÊNCIA SOCIAL DO MUNICÍPIO DE TUNAS DO PARANÁ e dá outras providências.*

**MARCO ANTONIO BALDÃO**, Prefeito de Tunas do Paraná, estado do Paraná, no uso de suas atribuições legais e considerando o disposto no artigo 3º da Lei nº 443/2010,

## DECRETA

Art. 1º- Atendendo o disposto no artigo 3º da Lei Nº 443/2010, para suprir o custo normal e Aporte do **RPPS TUNAS DO PARANÁ - REGIME PRÓPRIO DE PREVIDÊNCIA SOCIAL DO MUNICÍPIO DE TUNAS DO PARANÁ**, as alíquotas de contribuição foram homologadas conforme tabela abaixo:

Ano	Alíquotas		Ente		Ente Anual		Ente Mensal	
	Custeio Normal	Imativos e Pensionistas	Custeio Normal	Aporte Financeiro	Aporte Financeiro	Aporte Financeiro	Aporte Financeiro	
2022	14,00%	14,00%	14,00%	407.710,36	33.975,86			
2023	14,00%	14,00%	14,00%	844.395,65	70.366,30			
2024	14,00%	14,00%	14,00%	1.289.189,73	107.432,48			
2025	14,00%	14,00%	14,00%	1.312.015,85	109.334,65			
2026	14,00%	14,00%	14,00%	1.335.169,58	111.264,13			
2027	14,00%	14,00%	14,00%	1.358.655,18	113.221,27			
2028	14,00%	14,00%	14,00%	1.382.476,98	115.206,42			
2029	14,00%	14,00%	14,00%	1.406.639,35	117.219,95			
2030	14,00%	14,00%	14,00%	1.431.146,71	119.262,23			

**FORZA MÁQUINAS AGRÍCOLAS E CONSTRUÇÃO LTDA**  
**CNPJ/MF nº 11.492.141/0001-95**  
**NIRE 41.207.511.288**

CPL - TBRP  
Pág.: 38A

**20ª (VIGÉSIMA) ALTERAÇÃO DO CONTRATO SOCIAL**

**J MALUCELLI EQUIPAMENTOS S/A**, pessoa jurídica de direito privado, com sede na Rodovia Curitiba Ponta Grossa – Br 277, nº 425, CEP: 82.305-100, Mossungue, Curitiba, Estado do Paraná, inscrita no CNPJ/MF nº 95.424.321/0001-20, com contrato social arquivado na Junta Comercial do Estado do Paraná sob nº 41.300.087.806, em sessão de 08/12/1992, representado neste ato por seus Administradores: **RAFAEL MALUCELLI**, brasileiro, casado sob o regime de separação de bens, Engenheiro Civil, com endereço Rua Dep. Heitor Alencar Furtado, nº 2.881, CEP: 81.200-528, Centro da Cidade de Curitiba, Estado do Paraná, portador da Carteira de Identidade RG 4.446.765-8/SSP-PR e inscrito no CPF/MF 031.712.769-17 e **LUIZ HENRIQUE DAL MOLIN MOLINARI**, brasileiro, casado sob o regime de separação de bens, Administrador de Empresas, com endereço comercial na Rua Alferes Angelo Sampaio, nº 2.026, Apto 24, CEP: 80.420-160, na cidade de Curitiba, Estado do Paraná, portador da Carteira de Identidade RG 4.480.922-2 e inscrito no CPF/MF 792.301.729-87;

**RIO SAGRADO PARTICIPAÇÕES S/A**, pessoa jurídica de direito privado, com sede em Curitiba, Estado do Paraná, na Rodovia Curitiba Ponta Grossa - BR 277, nº 315, inscrita no CNPJ/MF nº 25.096.657/0001-25, com contrato social arquivado na Junta Comercial do Estado do Paraná sob nº 41.300.094.624, representado neste ato por seus Diretores: **JUAREZ JOSÉ MALUCELLI**, brasileiro, casado sob o regime separação de bens, empresário, com endereço comercial na Rodovia Curitiba Ponta Grossa – BR 277, nº 315, Bairro Mossungue, CEP 82.305-100 na Cidade de Curitiba, Estado do Paraná, portador da Carteira de Identidade RG 670.675-4 SSP/PR e inscrito no CPF 027.711.369-53, como Diretor Presidente; **GABRIEL MALUCELLI**, brasileiro, solteiro, nascido em 02/04/1999, estudante, com escritório comercial na Rua Alameda Dr. Carlos de Carvalho, nº 417, Centro da Cidade de Curitiba, CEP 80.410-180, no Estado do Paraná, portador da Carteira de Identidade RG 9.491.979-7-SSP-PR e inscrito no CPF/MF 071.910.269-36;

Únicos sócios da sociedade empresária limitada denominada **FORZA MÁQUINAS AGRÍCOLAS E CONSTRUÇÃO LTDA**, com sede e foro na Cidade de Curitiba, Estado do Paraná, na Rodovia

**FORZA MÁQUINAS AGRÍCOLAS E CONSTRUÇÃO LTDA**  
**CNPJ/MF nº 11.492.141/0001-95**  
**NIRE 41.207.511.288**

CPL - TBRP  
Pág.: 385



**20ª (VIGÉSIMA) ALTERAÇÃO DO CONTRATO SOCIAL**

Curitiba Ponta Grossa – Br 277 – Km 0,5, nº 315, no Bairro Mossungue, Cidade de Curitiba/PR., CEP: 82.305-100, inscrita no CNPJ/MF sob nº 11.492.141/0001-95. (“Sociedade”);

1. Altera-se o endereço e a representação da sócia **J Malucelli Equipamentos S/A** conforme segue: “**J MALUCELLI EQUIPAMENTOS S/A**, pessoa jurídica de direito privado, com sede na Av. Jucelino Kubitschek de Oliveira, nº 501, CEP: 81.280-140, Cidade Industrial, Curitiba, Estado do Paraná, inscrita no CNPJ/MF nº 95.424.321/0001-20, com contrato social arquivado na Junta Comercial do Estado do Paraná sob nº 41.300.087.806, em sessão de 08/12/1992, representado neste ato por seus Administradores: **JUAREZ JOSÉ MALUCELLI**, brasileiro, casado sob o regime separação de bens, empresário, com endereço comercial na Rodovia Curitiba Ponta Grossa – BR 277, nº 315, Bairro Mossungue, CEP 82.305-100 na Cidade de Curitiba, Estado do Paraná, portador da Carteira de Identidade RG 670.675-4 SSP/PR e inscrito no CPF 027.711.369-53 e **LUIZ HENRIQUE DAL MOLIN MOLINARI**, brasileiro, casado sob o regime de separação de bens, Administrador de Empresas, com endereço comercial na Rua Alferes Angelo Sampaio, nº 2.026, Apto 24, CEP: 80.420-160, na cidade de Curitiba, Estado do Paraná, portador da Carteira de Identidade RG 4.480.922-2 e inscrito no CPF/MF 792.301.729-87”.

2. Altera-se o número predial da **Filial de Cruz Alta** conforme segue: situada na Av. Saturnino de Brito, nº 1.021, São Francisco do Município de Cruz Alta/RS, CEP: 98.040-237, inscrita no CNPJ/MF sob nº 11.492.141/0015-90;

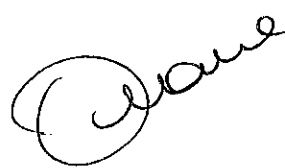
3. Diante da alteração no item (1) a nova redação da Cláusula Segunda passa ser: “**Cláusula 2ª** - A Sociedade tem sede e foro na Cidade de Curitiba, Estado do Paraná, na Rodovia Curitiba Ponta Grossa – Br 277 – Km 0,5, nº 315, no Bairro Mossungue, Cidade de Curitiba/PR., CEP: 82.305-100, inscrita no CNPJ/MF sob nº 11.492.141/0001-95, com NIRE 41.207.511.288, e filial a saber: 1) **Filial de Cascavel - PR**, situada na Av. Brasil, nº 484, Bairro Cataratas, Município Cascavel/PR, CEP: 85.816-290, inscrita no CNPJ/MF sob nº 11.492.141/0006-08; 2) **Filial de Vitorino – PR**, situada na Rod PR 280, nº 12.029, Quadra Ind Lote Chac, Trevo da Cattani, Cidade de Vitorino/PR, CEP: 85.520-000, inscrita no CNPJ/MF sob nº 11.492.141/0007-80; 3) **Filial de Medianeira – PR**, situada na Av. 24 de Outubro, nº 105, no



  

**FORZA MÁQUINAS AGRÍCOLAS E CONSTRUÇÃO LTDA**  
**CNPJ/MF nº 11.492.141/0001-95**  
**NIRE 41.207.511.288**

CPL - T.B.S.  
Pág. 386

**20ª (VIGÉSIMA) ALTERAÇÃO DO CONTRATO SOCIAL**

Centro da Cidade de Medianeira/PR, CEP: 85.884-000, inscrita no CNPJ/MF sob nº 11.492.141/0005-19; **4) Filial Tupanciretã/RS:** na Presidente Getúlio Vargas, nº 396, CEP: 98.170-000, Centro, Tupanciretã/RS, inscrita no CNPJ/MF sob nº 11.492.141/0016-71; **5) Filial Carazinho/RS:** na Rod. BR 285, km 336, nº 1.485, CEP: 99.500-000, Carazinho/RS, inscrita no CNPJ/MF sob nº 11.492.141/0009-42; **6) Filial Espumoso/RS:** na Rodovia RS 332, KM 1 nº 1.230, CEP: 99.400-000, Espumoso/RS, inscrita no CNPJ/MF sob nº 11.492.141/0012-48; **7) Filial Palmeira das Missões/RS:** Rod. Br 468, KM 1, CEP: 98.300-000, zona rural, Palmeira das Missões/RS, inscrita no CNPJ/MF sob nº 11.492.141/0010-86; **8) Filial Vacaria/RS:** Av. Militar, nº 6.543, CEP: 95.200-070, Centro, Vacaria/RS, inscrita no CNPJ/MF sob nº 11.492.141/0014-00; **9) Filial Ijuí/RS:** na Rua Francisco Câmara Rufino, nº 276, em frente a BR 285, KM 458,78, CEP: 98.700-000, Hammårstron, Ijuí/RS, inscrita no CNPJ/MF sob nº 11.492.141/0011-67; **10) Filial Lagoa Vermelha/RS:** na BR 285, KM 197, nº 2.310, CEP: 95.300-000, Paje, Lagoa Vermelha/RS, inscrita no CNPJ/MF sob nº 11.492.141/0013-29; **11) Filial São Luiz Gonzaga/RS:** na BR 285, KM 567, s/n, CEP: 97.800-000, perímetro urbano, São Luiz Gonzaga/RS, inscrita no CNPJ/MF sob nº 11.492.141/0017-52; **12) Filial Passo Fundo/RS:** na Rodovia RST 153, KM 01, nº 534, CEP: 99.034-600, Santa Marta, Passo Fundo/RS, inscrita no CNPJ/MF sob nº 11.492.141/0008-61; **13) Filial Cruz Alta/RS:** Av. Saturnino de Brito, nº 1.021, CEP: 98.040-237, São Francisco, Cruz Alta/RS, inscrita no CNPJ/MF sob nº 11.492.141/0015-90; **14) Filial Curitiba/PR:** na Rua Juscelino Kubitschek de Oliveira, nº 501, CEP: 81.280-140, Cidade Industrial, na cidade de Curitiba/PR, inscrita no CNPJ/MF sob nº 11.492.141/0022-10; **15) Filial de Porto Alegre/RS,** na Rua Frederico Mentz, nº 1.017, Sala 02, CEP: 90.240-111, bairro Navegantes, na Cidade de Porto Alegre/RS, inscrita no CNPJ/MF sob nº 11.492.141/0020-58; **16) Filial de Santa Maria/RS,** na BR 392, nº 2.035, CEP: 97.065-400, Bairro Tamazetti, na cidade de Santa Maria/RS, inscrita no CNPJ/MF sob nº 11.492.141/0021-39; **17) Filial de Sarandi/PR,** na Av. Antonio Volpato, nº 3.300, Sala 02, CEP: 87.111-011, Centro, na cidade de Sarandi/PR, inscrita no CNPJ/MF sob nº 11.492.141/0019-44; **18) Filial de São José/SC,** na Rua Antônio Alfredo da Silva, nº 1.495, Km 210, CEP 88.104-500, Bairro Fazenda Santo Antônio, na Cidade de São José/SC, inscrita no

**FORZA MÁQUINAS AGRÍCOLAS E CONSTRUÇÃO LTDA**  
**CNPJ/MF nº 11.492.141/0001-95**  
**NIRE 41.207.511.288**

Página 4 de 14

Pág.: 387

**20ª (VIGÉSIMA) ALTERAÇÃO DO CONTRATO SOCIAL**

CNPJ/MF sob nº 11.492.141/0018-33; 19) **Filial Curitiba/PR:** na Rua Juscelino Kubitschek de Oliveira, nº 501, Sala 3, CEP: 81.280-140, Cidade Industrial, na cidade de Curitiba/PR.

4. Por fim, os sócios resolvem consolidar o Contrato Social.

**J MALUCELLI AGRO MÁQUINAS LTDA**  
**CNPJ/MF nº 11.492.141/0001-95**  
**NIRE 41.207.511.288**

**CONSOLIDAÇÃO CONTRATO SOCIAL**

**J MALUCELLI EQUIPAMENTOS S/A**, pessoa jurídica de direito privado, com sede na Av. Juscelino Kubitschek de Oliveira, nº 501, CEP: 81.280-140, Cidade Industrial, Curitiba, Estado do Paraná, inscrita no CNPJ/MF nº 95.424.321/0001-20, com contrato social arquivado na Junta Comercial do Estado do Paraná sob nº 41.300.087.806, em sessão de 08/12/1992, representado neste ato por seus Administradores: **JUAREZ JOSÉ MALUCELLI**, brasileiro, casado sob o regime separação de bens, empresário, com endereço comercial na Rodovia Curitiba Ponta Grossa – BR 277, nº 315, Bairro Mossungue, CEP 82.305-100 na Cidade de Curitiba, Estado do Paraná, portador da Carteira de Identidade RG 670.675-4 SSP/PR e inscrito no CPF 027.711.369-53e **LUIZ HENRIQUE DAL MOLIN MOLINARI**, brasileiro, casado sob o regime de separação de bens, Administrador de Empresas, com endereço comercial na Rua Alferes Angelo Sampaio, nº 2.026, Apto 24, CEP: 80.420-160, na cidade de Curitiba, Estado do Paraná, portador da Carteira de Identidade RG 4.480.922-2 e inscrito no CPF/MF 792.301.729-87;

**FORZA MÁQUINAS AGRÍCOLAS E CONSTRUÇÃO LTDA**  
**CNPJ/MF nº 11.492.141/0001-95**  
**NIRE 41.207.511.288**

CPL - TBP  
Pág.: 288

**20ª (VIGÉSIMA) ALTERAÇÃO DO CONTRATO SOCIAL**

**RIO SAGRADO PARTICIPAÇÕES S/A**, pessoa jurídica de direito privado, com sede em Curitiba, Estado do Paraná, na Rodovia Curitiba Ponta Grossa – BR 277, nº 315, inscrita no CNPJ/MF nº 25.096.657/0001-25, com contrato social arquivado na Junta Comercial do Estado do Paraná sob nº 41.300.094.624, representado neste ato por seus Diretores: **JUAREZ JOSÉ MALUCELLI**, brasileiro, casado sob o regime separação de bens, empresário, com endereço comercial na Rodovia Curitiba Ponta Grossa – Br 277 – KM 0,5, nº 315, Bairro Mossungue, CEP 82.305-100 na Cidade de Curitiba, Estado do Paraná, portador da Carteira de Identidade RG 670.675-4 SSP/PR e inscrito no CPF 027.711.369-53, como Diretor Presidente; **GABRIEL MALUCELLI**, brasileiro, solteiro, nascido em 02/04/1999, estudante, com escritório comercial na Rua Alameda Dr. Carlos de Carvalho, nº 417, Centro da Cidade de Curitiba, CEP 80.410-180, no Estado do Paraná, portador da Carteira de Identidade RG 9.491.979-7-SSP-PR e inscrito no CPF/MF 071.910.269-36;.

Únicos sócios da sociedade empresária limitada denominada **FORZA MÁQUINAS AGRÍCOLAS E CONSTRUÇÃO LTDA**, com sede e foro na Cidade de Curitiba, Estado do Paraná, na Rodovia Curitiba Ponta Grossa – Br 277, nº 315, no Bairro Mossungue, Cidade de Curitiba/PR., CEP: 82.305-100, inscrita no CNPJ/MF sob nº 11.492.141/0001-95.

**CAPÍTULO I**

**DENOMINAÇÃO, SEDE, OBJETO E PRAZO DE DURAÇÃO**

**Cláusula 1ª** – **FORZA MÁQUINAS AGRÍCOLAS E CONSTRUÇÃO LTDA**, é uma sociedade empresária limitada, regida por este Contrato Social, pelas disposições legais aplicáveis às sociedades limitadas e, supletivamente, pela Lei nº 6.404/76, conforme alterada (Lei das Sociedades por Ações).

**Cláusula 2ª** - A Sociedade tem sede e foro na Cidade de Curitiba, Estado do Paraná, na Rodovia Curitiba Ponta Grossa – Br 277 – Km 0,5, nº 315, no Bairro Mossungue, Cidade de Curitiba/PR., CEP: 82.305-100, inscrita no CNPJ/MF sob nº 11.492.141/0001-95, com NIRE 41.207.511.288, e filial a saber: 1) **Filial de Cascavel - PR**, situada na Av. Brasil, nº 484, Bairro Cataratas,

  

**FORZA MÁQUINAS AGRÍCOLAS E CONSTRUÇÃO LTDA**  
**CNPJ/MF nº 11.492.141/0001-95**  
**NIRE 41.207.511.288**

CPL - TEP  
Pág. 389

**20ª (VIGÉSIMA) ALTERAÇÃO DO CONTRATO SOCIAL**

Município Cascavel/PR, CEP: 85.816-290, inscrita no CNPJ/MF sob nº 11.492.141/0006-08; 2) **Filial de Vitorino – PR**, situada na Rod PR 280, nº 12.029, Quadra Ind Lote Chac, Trevo da Cattani, Cidade de Vitorino/PR, CEP: 85.520-000, inscrita no CNPJ/MF sob nº 11.492.141/0007-80; 3) **Filial de Medianeira – PR**, situada na Av. 24 de Outubro, nº 105, no Centro da Cidade de Medianeira/PR, CEP: 85.884-000, inscrita no CNPJ/MF sob nº 11.492.141/0005-19; 4) **Filial Tupanciretã/RS**: na Presidente Getúlio Vargas, nº 396, CEP: 98.170-000, Centro, Tupanciretã/RS, inscrita no CNPJ/MF sob nº 11.492.141/0016-71; 5) **Filial Carazinho/RS**: na Rod. BR 285, km 336, nº 1.485, CEP: 99.500-000, Carazinho/RS, inscrita no CNPJ/MF sob nº 11.492.141/0009-42; 6) **Filial Espumoso/RS**: na Rodovia RS 332, KM 1 nº 1.230, CEP: 99.400-000, Espumoso/RS, inscrita no CNPJ/MF sob nº 11.492.141/0012-48; 7) **Filial Palmeira das Missões/RS**: Rod. Br 468, KM 1, CEP: 98.300-000, zona rural, Palmeira das Missões/RS, inscrita no CNPJ/MF sob nº 11.492.141/0010-86; 8) **Filial Vacaria/RS**: Av. Militar, nº 6.543, CEP: 95.200-070, Centro, Vacaria/RS, inscrita no CNPJ/MF sob nº 11.492.141/0014-00; 9) **Filial Ijuí/RS**: na Rua Francisco Câmara Rufino, nº 276, em frente a BR 285, KM 458,78, CEP: 98.700-000, Hammärstron, Ijuí/RS, inscrita no CNPJ/MF sob nº 11.492.141/0011-67; 10) **Filial Lagoa Vermelha/RS**: na BR 285, KM 197, nº 2.310, CEP: 95.300-000, Paje, Lagoa Vermelha/RS, inscrita no CNPJ/MF sob nº 11.492.141/0013-29; 11) **Filial São Luiz Gonzaga/RS**: na BR 285, KM 567, s/n, CEP: 97.800-000, perímetro urbano, São Luiz Gonzaga/RS, inscrita no CNPJ/MF sob nº 11.492.141/0017-52; 12) **Filial Passo Fundo/RS**: na Rodovia RST 153, KM 01, nº 534, CEP: 99.034-600, Santa Marta, Passo Fundo/RS, inscrita no CNPJ/MF sob nº 11.492.141/0008-61; 13) **Filial Cruz Alta/RS**: Av. Saturnino de Brito, nº 1.020, CEP: 98.040-237, São Francisco, Cruz Alta/RS, inscrita no CNPJ/MF sob nº 11.492.141/0015-90; 14) **Filial Curitiba/PR**: na Rua Juscelino Kubitschek de Oliveira, nº 501, CEP: 81.280-140, Cidade Industrial, na cidade de Curitiba/PR, inscrita no CNPJ/MF sob nº 11.492.141/0022-10; 15) **Filial de Porto Alegre/RS**, na Rua Frederico Mentz, nº 1.017, Sala 02, CEP: 90.240-111, bairro Navegantes, na Cidade de Porto Alegre/RS, inscrita no CNPJ/MF sob nº 11.492.141/0020-58; 16) **Filial de Santa Maria/RS**, na BR 392, nº 2.035, CEP: 97.065-400, Bairro Tamazetti, na cidade de Santa Maria/RS, inscrita no CNPJ/MF sob nº

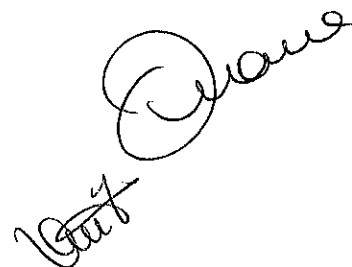



**FORZA MÁQUINAS AGRÍCOLAS E CONSTRUÇÃO LTDA**  
**CNPJ/MF nº 11.492.141/0001-95**  
**NIRE 41.207.511.288**

CPL - TBPR  
 Pág.: 390

**20ª (VIGÉSIMA) ALTERAÇÃO DO CONTRATO SOCIAL**

11.492.141/0021-39; 17) **Filial de Sarandi/PR**, na Av. Antonio Volpato, nº 3.300, Sala 02, CEP: 87.111-011, Centro, na cidade de Sarandi/PR, inscrita no CNPJ/MF sob nº 11.492.141/0019-44; 18) **Filial de São José/SC**, na Rua Antônio Alfredo da Silva, nº 1.495, Km 210, CEP 88.104-500, Bairro Fazenda Santo Antônio, na Cidade de São José/SC, inscrita no CNPJ/MF sob nº 11.492.141/0018-33; 19) **Filial Curitiba/PR**: na Rua Juscelino Kubitschek de Oliveira, nº 501, Sala 3, CEP: 81.280-140, Cidade Industrial, na cidade de Curitiba/PR.

**Cláusula 3ª** - O objeto da sociedade é de Comercio e distribuição de máquinas, tratores, peças, aparelhos e equipamentos para uso agropecuário e de construção pesada; prestação de serviços de oficina, locações de equipamentos e atividades de importação e exportação de pneus, peças e componentes; atividade de intermediação e agenciamento de serviços e negócios, exceto imobiliários.

**Cláusula 4ª** - O prazo de duração da Sociedade é indeterminado.

**CAPÍTULO II**

**CAPITAL SOCIAL**

**Cláusula 5ª** - O capital social da Sociedade é de R\$ 22.949.660,00 (vinte e dois milhões, novecentos e quarenta e nove mil, seiscentos e sessenta reais), dividido em 22.949.660 (vinte e dois milhões, novecentas e quarenta e nove mil, seiscentas e sessenta) quotas, no valor nominal de R\$ 1,00 (um real) cada uma, todas totalmente subscritas e integralizadas, em moeda corrente nacional, assim distribuído entre os sócios:

Composição Aclonária	Part. %	quotas	Part. R\$
J Malucelli Equipamentos S/A	99,999996%	22.949.659	R\$ 22.949.659,00
Rio Sagrado Participações S/A	0,000004%	1	R\$ 1,00
<b>Total</b>	<b>100,00%</b>	<b>22.949.660</b>	<b>R\$ 22.949.660,00</b>





**FORZA MÁQUINAS AGRÍCOLAS E CONSTRUÇÃO LTDA**  
**CNPJ/MF nº 11.492.141/0001-95**  
**NIRE 41.207.511.288**

CPL - TBRP  
Pág.: 391

**20ª (VIGÉSIMA) ALTERAÇÃO DO CONTRATO SOCIAL**

**Parágrafo 1º** - A responsabilidade de cada sócio é restrita ao valor de suas quotas, mas todos respondem solidariamente pela integralização do capital social.



**Parágrafo 2º** - Cada quota confere a seu titular o direito a um voto nas deliberações sociais.

**CAPÍTULO III**

**ADMINISTRAÇÃO E REPRESENTAÇÃO**

**Cláusula 6ª** - A Sociedade será administrada pelos **Administradores** não sócios, **JUAREZ JOSÉ MALUCELLI**, brasileiro, casado sob regime separação de bens, empresário, com endereço comercial na Rodovia Curitiba Ponta Grossa – Br 277, nº 315, Bairro Mossungue, CEP 82.305-100 na Cidade de Curitiba, Estado do Paraná, portador da Carteira de Identidade RG 670.675-4 SSP/PR e inscrito no CPF 027.711.369-53 e **LUIZ HENRIQUE DAL MOLIN MOLINARI**, brasileiro, casado sob o regime de separação de bens, Administrador de Empresas, com endereço comercial na Rua Alferes Angelo Sampaio, nº 2.026, Apto 24, CEP: 80.420-160, na cidade de Curitiba, Estado do Paraná, portador da Carteira de Identidade RG 4.480.922-2 e inscrito no CPF/MF 792.301.729-87.

**Parágrafo 1º** - Os administradores ora eleitos declaram, sob as penas da lei, não estar impedidos de exercer a administração da Sociedade por lei especial, ou em virtude de condenação criminal, ou por se encontrar sob os efeitos dela, ou de penas que vedem, ainda que temporariamente, o acesso a cargos públicos, ou por crime falimentar, de prevaricação, peita ou suborno, concussão, peculato, ou contra a economia popular, contra o sistema financeiro nacional, contra as normas de defesa da concorrência, contra as relações de consumo, a fé pública ou à propriedade, dessa forma não estando incurso em quaisquer crimes previstos em lei que a impeça de exercer a atividade mercantil, estando ciente do disposto no artigo 1.011, § 1º, da Lei 10.406/2002.

**FORZA MÁQUINAS AGRÍCOLAS E CONSTRUÇÃO LTDA**  
**CNPJ/MF nº 11.492.141/0001-95**  
**NIRE 41.207.511.288**

CPL - TBP  
Pág.: 392

**20ª (VIGÉSIMA) ALTERAÇÃO DO CONTRATO SOCIAL**

**Parágrafo 2º** - Os Administradores, sócios ou não, eleitos no Contrato Social, poderão ser destituídos, a qualquer tempo, mediante deliberação dos sócios, observados os quoruns previstos em lei.

**Parágrafo 3º** - Os Administradores ficam dispensados de prestar caução para o exercício de seus respectivos cargos.

**Parágrafo 4º** - A remuneração dos administradores serão definidos pelos sócios, em reunião.

**Cláusula 7ª** - A representação da Sociedade, em juízo ou fora dele, ou perante quaisquer repartições públicas ou autoridades federais, estaduais ou municipais, bem como a assinatura de todos os atos e operações de administração dos negócios sociais que importem responsabilidade ou obrigação para a Sociedade ou que a exonere de obrigações para com terceiros, tais como a assinatura de escrituras de qualquer natureza, letras de câmbio, cheques, ordens de pagamento, contratos e, em geral, quaisquer outros documentos, incluindo o uso do nome empresarial, incumbirão e serão obrigatoriamente praticados em conjunto por 2 (dois) Administradores, ou por 1 (um) Administrador e 1 (um) procurador, ou 2 (dois) procuradores com poderes.

**Parágrafo Único:** As procurações da Sociedade serão outorgadas por 2 (dois) Administradores em conjunto e, com exceção das procurações para fins ad judicia, terão validade limitada a 1 (um) ano.

**CAPÍTULO IV**

**REUNIÕES DE SÓCIOS**

**Cláusula 8ª** - As reuniões de sócios realizar-se-ão sempre que necessário ou exigido por lei, mediante convocação por escrito de qualquer dos sócios, com antecedência mínima de 8 (oito) dias, formalidade essa que fica dispensada na hipótese de comparecimento de todos os sócios.

**Parágrafo 1º** - As deliberações serão tomadas por maioria dos votos, salvo quorum específico previsto na legislação em vigor.



**FORZA MÁQUINAS AGRÍCOLAS E CONSTRUÇÃO LTDA**  
**CNPJ/MF nº 11.492.141/0001-95**  
**NIRE 41.207.511.288**

CPL - TBPB  
Pág.: 393

**20ª (VIGÉSIMA) ALTERAÇÃO DO CONTRATO SOCIAL**

**Parágrafo 2º** - Das reuniões serão lavradas atas, as quais serão arquivadas na sede social da Sociedade e, quando exigido pela legislação aplicável, levadas a registro perante o Registro Público de Empresas Mercantis e publicadas.

**Parágrafo 3º** - A reunião torna-se dispensável quando todos os sócios decidirem, por escrito, sobre a matéria que seria objeto de deliberação da mesma.

**Cláusula 9ª** - As reuniões de sócios serão instaladas, em primeira convocação, com a presença de sócios detentores da maioria das quotas do capital da Companhia e, em segunda convocação, com a presença de qualquer número de sócios.

**Cláusula 10ª** - As reuniões de sócios serão presididas e secretariadas por um dos administradores da Sociedade ou por qualquer sócio presente à reunião, eleito pela maioria de votos dos presentes.

**Cláusula 11ª** - Os sócios poderão ser representados em quaisquer reuniões ou instrumentos de alteração do Contrato Social da Sociedade por qualquer outro sócio ou por um advogado, desde que devidamente nomeados em competente instrumento de procuração.

**CAPÍTULO V**

**CESSÃO DE QUOTAS, RETIRADA, EXCLUSÃO E FALECIMENTO DE SÓCIO**

**Cláusula 12ª** - Nenhum dos sócios poderá ceder ou transferir suas quotas no todo ou em parte, a qualquer título, sem o consentimento prévio e expresso de todos os demais sócios.

**Parágrafo Único** - Qualquer negócio efetuado em violação ou descumprimento do disposto nessa cláusula será considerado inválido, não sendo oponível nem produzindo efeitos com relação à Sociedade e aos seus sócios.

**FORZA MÁQUINAS AGRÍCOLAS E CONSTRUÇÃO LTDA**  
**CNPJ/MF nº 11.492.141/0001-95**  
**NIRE 41.207.511.288**

CPL - TBP/3  
Pág.: 394

**20ª (VIGÉSIMA) ALTERAÇÃO DO CONTRATO SOCIAL**

**Cláusula 13ª** - A morte, ausência declarada, interdição, exclusão ou retirada de quaisquer dos sócios não dissolverá a Sociedade, que continuará com o(s) sócio(s) remanescente(s), em conformidade com as disposições abaixo.

**Parágrafo 1º** - Em caso de falecimento, ausência ou interdição de um dos sócios, o cônjuge-meeiro, os herdeiros, legatários ou o curador somente substituirão o falecido, interdito ou ausente, na Sociedade, mediante prévio e expresse consentimento dos sócios representando a maioria do capital social remanescente. Não sendo admitidos à Sociedade o cônjuge, os herdeiros, legatários ou o curador, a participação do sócio falecido, ausente ou interdito, terá o tratamento previsto abaixo.

**Parágrafo 2º** - Os haveres do sócio falecido, declarado ausente, interditado, excluído ou retirante, no caso de dissidência na forma prevista em lei, serão apurados com base no último balanço patrimonial aprovado pelos sócios e deverão ser pagos em até 10 (dez) prestações, iguais, mensais e sucessivas, vencendo-se a primeira 60 (sessenta) dias após a data do evento.

**Parágrafo 3º** - O sócio passível de exclusão deverá ser cientificado, com antecedência de 15 (quinze) dias da realização da reunião que deliberará sobre tal matéria, para que possa comparecer e, querendo, apresentar sua defesa.

**Parágrafo 4º** - Ficando o quadro social reduzido a apenas 1 (um) sócio, proceder-se-á a sua recomposição em até 180 (cento e oitenta) dias contados da data da respectiva deliberação, a fim de que a Sociedade não seja dissolvida.

**CAPÍTULO VI**

**NEGÓCIOS ESTRANHOS AO OBJETO SOCIAL**

**Cláusula 14ª** - São expressamente vedados, sendo nulos e inoperantes em relação à Sociedade, os atos de qualquer dos sócios, administradores ou procuradores que a envolverem em obrigações relativas a negócios ou operações estranhas ao objeto social, respondendo o infrator





**FORZA MÁQUINAS AGRÍCOLAS E CONSTRUÇÃO LTDA**  
**CNPJ/MF nº 11.492.141/0001-95**  
**NIRE 41.207.511.288**

CPL - TBPP  
Pág.: 295

**20ª (VIGÉSIMA) ALTERAÇÃO DO CONTRATO SOCIAL**

desta Cláusula por perdas e danos, não obstante a tomada das medidas judiciais cabíveis, inclusive na esfera penal, para a reparação dos prejuízos causados à Sociedade e aos sócios.

**CAPÍTULO VII**

**DISSOLUÇÃO**

**Cláusula 15ª** - A Sociedade dissolver-se-á por deliberação dos sócios representando 3/4 (três quartos) do capital social. Havendo a dissolução, os sócios nomearão o respectivo liquidante, observando-se, quanto à forma de liquidação, as disposições legais aplicáveis.

**CAPÍTULO VIII**

**EXERCÍCIO SOCIAL**

**Cláusula 16ª** - O exercício social inicia-se em 1º de janeiro e encerra-se em 31 de dezembro de cada ano, data em que serão levantadas as demonstrações financeiras correspondentes, de acordo com as determinações legais.

**Parágrafo 1º** - Do lucro apurado em cada exercício serão deduzidos, antes de qualquer outra destinação, a provisão para o imposto sobre a renda e os prejuízos acumulados.

**Parágrafo 2º** - O saldo que se verificar será distribuído aos sócios, de forma proporcional ou não à sua participação no capital social, ou destinado, no todo ou em parte, à formação de reservas ou à conta de lucros acumulados, de acordo com a deliberação dos sócios, não sendo permitida, entretanto, a exclusão de sócio na repartição dos lucros.

**Parágrafo 3º** - O prejuízo do exercício será, obrigatoriamente, absorvido pelos lucros acumulados e pelas reservas de lucros, nesta ordem. Eventuais prejuízos remanescentes terão o tratamento deliberado pelos sócios.

**Parágrafo 4º** - Por deliberação dos sócios, a Sociedade poderá (a) levantar, semestralmente ou em períodos menores, balanços intercalares para verificação de resultados e, com base nestes, distribuir lucros ou bonificações; (b) declarar dividendos intermediários à conta de lucros acumulados ou de reservas de



**FORZA MÁQUINAS AGRÍCOLAS E CONSTRUÇÃO LTDA**  
**CNPJ/MF nº 11.492.141/0001-95**  
**NIRE 41.207.511.288**

CPL - TRP  
 Pág. 396

**20ª (VIGÉSIMA) ALTERAÇÃO DO CONTRATO SOCIAL**

lucros existentes; e (c) pagar ou creditar aos acionistas juros a título de remuneração sobre capital próprio, até o limite permitido em lei, com base em balanços anuais ou intermediários.

**CAPÍTULO IX**

**FORO**

**Cláusula 17ª** - Os casos omissos neste contrato social e no Código Civil no capítulo das sociedades limitadas serão regulados supletivamente pelas normas e preceitos da Lei n.º 6.404/76, que rege as sociedades anônimas.

**Cláusula 18ª** - Para dirimir quaisquer divergências oriundas deste contrato social, fica eleito, desde já, o Foro da sede da Sociedade, sob expressa renúncia a qualquer outro, por mais privilegiado que seja, correndo todas as despesas judiciais ou extrajudiciais, inclusive honorários advocatícios, por conta da parte vencida”.

E, por estarem assim justas e contratadas, firmam o presente contrato.

Curitiba, 27 de julho de 2021



**Sócios:** LUIZ HENRIQUE DAL MOLIN MOLINARI:79230172987  
 0172987  
 Assinado de forma digital por LUIZ HENRIQUE DAL MOLIN MOLINARI:79230172987  
 Dados: 2021.07.28 11:29:17 -03'00'

JUAREZ JOSÉ MALUCELLI:02771136953  
 2771136953  
 Assinado de forma digital por JUAREZ JOSÉ MALUCELLI:02771136953  
 Dados: 2021.07.28 11:51:57 -03'00'

GABRIEL MALUCELLI:07191026936  
 6  
 Assinado de forma digital por GABRIEL MALUCELLI:07191026936  
 Dados: 2021.07.28 11:52:56 -03'00'

**J Malucelli Equipamentos S/A**  
 Juarez Jose Malucelli  
 Luiz Henrique Dal Molin Molinari

**Rio Sagrado Participações S/A**  
 Juarez Jose Malucelli  
 Gabriel Malucelli



CPL - TBPR  
Pág.: 397

## ASSINATURA ELETRÔNICA

Certificamos que o ato da empresa FORZA MÁQUINAS AGRÍCOLAS E CONSTRUÇÃO LTDA consta assinado digitalmente por:

IDENTIFICAÇÃO DO(S) ASSINANTE(S)	
CPF/CNPJ	Nome
02771136953	JUAREZ JOSE MALUCELLI
03171276917	RAFAEL MALUCELLI
07191026936	GABRIEL MALUCELLI
79230172987	LUIZ HENRIQUE DAL MOLIN MOLINARI



CERTIFICO O REGISTRO EM 06/08/2021 09:00 SOB Nº 20215003586.  
PROTOCOLO: 215003586 DE 03/08/2021.  
CÓDIGO DE VERIFICAÇÃO: 12105719780. CNPJ DA SEDE: 11492141000195.  
NIRE: 41207511288. COM EFEITOS DO REGISTRO EM: 27/07/2021.  
FORZA MÁQUINAS AGRÍCOLAS E CONSTRUÇÃO LTDA

LEANDRO MARCOS RAYSEL BISCAIA  
SECRETÁRIO-GERAL  
[www.empresafacil.pr.gov.br](http://www.empresafacil.pr.gov.br)

A validade deste documento, se impresso, fica sujeito à comprovação de sua autenticidade nos respectivos portais, informando seus respectivos códigos de verificação.

*Handwritten signatures:*  
1. "Bat" (initials)  
2. "Luis" (signature)



# 9º TABELIONATO DE NOTAS DE CURITIBA

PODER JUDICIÁRIO DO ESTADO DO PARANA  
FORO EXTRAJUDICIAL  
AGENTE DELEGADO TITULAR  
THOMAZ FELIPE BILIERI PAZIO

## PROCURAÇÃO BASTANTE QUE FAZ:- FORZA MÁQUINAS AGRICOLAS E CONSTRUÇÃO LTDA, NA FORMA ABAIXO:-



SAIBAM, quantos este público instrumento de procuração bastante virem, que aos nove dias do mês de junho do ano de dois mil e vinte e um (09/06/2021), nesta cidade de Curitiba, capital do Estado do Paraná, em cartório, compareceu como outorgante: **1 - DAS PARTES: 1.1. OUTORGANTE:** a empresa **FORZA MÁQUINAS AGRICOLAS E CONSTRUÇÃO LTDA**, pessoa jurídica de direito privado, com sede à Rodovia BR-277 Curitiba-ponta Grossa, 277 - km 0,5 nº 315, bairro Mossunguê, Curitiba-Paraná, CEP: 82.305-100; inscrita no CNPJ/MF sob nº 11.492.141/0001-95, com seus atos constitutivos arquivados na Junta Comercial do Paraná sob nº 41207511288, por despacho em sessão de 02/12/1992 e subsequentes alterações, contrato consolidado na Décima nona (19ª) alteração contratual, arquivada naquele mesmo Registro do Comércio sob nº 41901906224 e publicação DÔ sob 20212436783, em 04/05/2021, sendo este seu último arquivamento na JUCEPAR conforme consta da Certidão simplificada expedida em 09/06/2021 e arquivados às fls. **96/102 (consolidada) e 103 (simplificada) do livro 191-CS** de arquivos de **CONTRATOS SOCIAIS** desta serventia, neste ato representada por seus administradores não sócios, **JUAREZ JOSE MALUCELLI**, brasileiro, nascido aos 22/05/1950, filho de João Malucelli Neto e de Judite Hauagge Malucelli; casado, empresario, portador da Cédula de Identidade nº 670.675-4-SESP/PR, inscrito no CPF/MF sob nº 027.711.369-53, e, **LUIZ HENRIQUE DAL MOLIN MOLINARI**, brasileiro, nascido aos 23/05/1970, filho de Jose Carlos Ramos Molinari e de Eliana Dal Molin Molinari; administrador de empresas, portador da Cédula de Identidade nº 4.480.922-2 SSP/PR, inscrito no CPF/MF sob nº 792.301.729-87, ambos com endereço profissional acima mencionado. **1.2. OUTORGADO: EVERTON DE FREITAS**, brasileiro, casado, advogado, Cédula de Identidade nº 8.133.337-8-SESP/PR, inscrito no CPF/MF sob nº 042.507.129-40, residente e domiciliado à Rua José Bajerski nº 921, Sobrado 43, bairro Abranches, Curitiba-Paraná, CEP: 82.220-320. **2. DA IDENTIDADE E CAPACIDADE DA OUTORGANTE:** A presente, consoante os documentos exibidos, juridicamente capaz e identificada como a própria por mim Jurema Aparecida Coelho da Silva, Escrevente Juramentada, do que dou fé. **3. DA OUTORGA DE PODERES:** Pela outorgante, através de seus representantes, me foi dito que por este público instrumento nomeia e constitui o outorgado como seu bastante procurador. **4. DOS PODERES:** a quem confere plenos e especiais poderes para: **1)** Representar o OUTORGANTE em todas as modalidades de licitações, como seja: concorrência, tomada de preços e convites, bem como em leilões para

*Carne*  
*Out*

alienação de bens públicos, realizados por órgãos da Administração Pública, direta ou indireta, de esfera Federal, Estadual e Municipal, tais como: Secretarias, Autarquias, Empresas Públicas, Sociedades de Economia Mista, Prefeituras e Fundações, instituídas pelo poder Público, inclusive a Administração dos Portos, podendo para tanto, assinar e apresentar propostas de licitações, para fornecimentos ou aquisição de bens do ramo de comércio da OUTORGANTE, do seu estabelecimento matriz ou de qualquer de suas filiais e documentação relativa a habilitação, assinar termos de concorrência, de discordância e/ou de protesto para impugnação de propostas concorrentes, perante as comissões designadas para julgamento das licitações, inclusive recorrer a autoridades competente, requerendo e assinando tudo o que necessário for a defesa dos interesses e direitos admitidos; **2)** Apresentar propostas, formular verbalmente lances ou ofertas na(s) etapa(s) de lances, desistir verbalmente de formular lances ou ofertas na(s) etapa(s) de lance(s), negociar a redução de preço, desistir expressamente da intenção de interpor recurso administrativo ao final da sessão, manifestar-se imediata e motivadamente sobre a intenção de interpor recurso administrativo ao final da sessão; **3)** Promover a cobrança e receber todas as importâncias devidas por qualquer título ou origem somente em cheque nominal a OUTORGANTE, inclusive juros moratórias, correção monetária, por quaisquer pessoas físicas ou jurídicas de direito privado ou público interno tais como Empresas Privadas e Públicas, Repartições, Departamentos, Autarquias, Sociedades de Economia Mista, Federais, Estaduais e Municipais, inclusive Fundações Instituídas pelo Poder Público e Administrativo dos Portos, praticar todos os atos necessários ao fiel e cabal desempenho do presente mandato. **5. DO SUBSTABELECIMENTO:** podendo substabelecer. **6. DO PRAZO:** A presente procuração pública terá prazo de validade de um (01) ano a contar desta data. **7. DAS DECLARAÇÕES DA OUTORGANTE:** a) O nome e dados do outorgado, e a extensão e conteúdo dos poderes foram fornecidos e conferidos pelos representantes da outorgante, responsabilizando-se civil e criminalmente, inclusive quanto aos documentos ora apresentados, ciente das sanções previstas no artigo 299 do Código Penal Brasileiro; b) que conferiu os poderes outorgados, qualificação do outorgado, objeto, prazo, possibilidade ou vedação de substabelecimento, e todas as demais cláusulas principais e acessórias, estando tudo em conformidade com a sua solicitação; c) que estando todos os termos deste ato condizentes com a sua vontade, declarou, ainda, ter sido alertado por esta serventia de que os elementos declaratórios deste instrumento são inalteráveis após a assinatura, de modo que eventuais correções somente serão levadas a efeito mediante a lavratura e cobrança de novo ato; d) que foi aconselhado por esta Serventia que o outorgado ao utilizar este

2404-2447-0105-0440  
2451-2174-4852-1564  
www.administracao.com.br



Aut  
C. Almeida

# 9º TABELIONATO DE NOTAS DE CURITIBA

PODER JUDICIÁRIO DO ESTADO DO PARANÁ  
FORO EXTRAJUDICIAL  
AGENTE DELEGADO TITULAR  
THOMAZ FELIPE BILIERI PAZIO

instrumento, deverá agir com probidade, correção e boa-fé, sendo que o mesmo responderá por eventuais faltas ou excessos cometidos, na forma prescrita pelo Código Civil Brasileiro. **8. DO FUNREJUS:** A importância devida ao FUNREJUS, no valor de R\$20,87, será recolhida até o dia útil subsequente à data da lavratura do ato, pela guia número **14000000006953389-5** em cumprimento ao artigo 658, § 1º, V, artigo 667, XVI, artigo 675, XII, ambos do Código de Normas do Foro Extrajudicial do Estado do Paraná, ao artigo 3º, inciso XXV, da Lei Estadual nº 12.216 de 15/07/1998, e conforme orientação contida no Ofício-Circular nº 02/2015/DA, itens 2 e 3. **9. DA LAVRATURA E FINALIZAÇÃO:** O presente ato foi lavrado obedecendo às normas previstas no Código de Normas do Foro Extrajudicial da Corregedoria Geral da Justiça do Paraná. Assim disse o outorgante, do que dou fé, me pediu e eu lhe lavrei este instrumento, que foi por ele lido, e, cumpridas todas as exigências legais e fiscais inerentes à legitimidade do ato, aceita e assina.. O presente instrumento foi protocolado com Protocolo Geral sob de n.º 02021/2021, e Protocolo interno do Sistema Notas sob n.º 00025470 em data de hoje. Eu, (a) Jurema Aparecida Coelho da Silva, Escrevente Juramentada, que a digitei, conferi e lavrei a presente. Legalmente subscrita, (a.a) JUAREZ JOSE MALUCELLI, LUIZ HENRIQUE DAL MOLIN MOLINARI. Nada mais. Trasladada em seguida. Eu \_\_\_\_\_, (Jurema Aparecida Coelho da Silva), Escrevente Juramentada, conferi, subscrevo e assino em público e raso.

2020-2021-0106-0440  
3256-2173-8852-1548  
www.funarpem.com.br



**CUSTAS:**

TABELIÃO	R\$ 83,46
VRC's	384,62
FUNREJUS	R\$ 20,86
ISS	R\$ 3,34
FUNDEP	R\$ 4,17
SELO	R\$ 1,80

EM TESTE DA VERDADE  
CURITIBA. 07 DE Junho DE 2021

*Jurema Aparecida Coelho da Silva*  
JUREMA APARECIDA COELHO DA SILVA  
Escrevente Juramentada

FUNARPEN - SELO DIGITAL N° 0183994TRAA0000000290521J



Valide esse selo em <http://http://horus.funarpem.com.br/consulta>

*Carvalho*  
*Carvalho*

EMBRANCO

EMBRANCO

*Carne*

*Out*

TEM FÉ PÚBLICA EM TODO O TERRITÓRIO NACIONAL 13153752

USO OBRIGATORIO  
IDENTIDADE CIVIL PARA TODOS OS FINS LEGAIS  
Lei nº 8.336/91



RESERVAÇÃO DO PORTADOR

*Reston de Freitas*



RESERVAÇÃO



*Quana*

*Waf*



**REPÚBLICA FEDERATIVA DO BRASIL**  
**CADASTRO NACIONAL DA PESSOA JURÍDICA**

NÚMERO DE INSCRIÇÃO <b>11.492.141/0018-33</b> FILIAL	<b>COMPROVANTE DE INSCRIÇÃO E DE SITUAÇÃO CADASTRAL</b>	DATA DE ABERTURA <b>16/03/2021</b>
NOME EMPRESARIAL <b>FORZA MAQUINAS AGRICOLAS E CONSTRUCAO LTDA</b>		
TÍTULO DO ESTABELECIMENTO (NOME DE FANTASIA) *****	PORTE <b>DEMAIS</b>	
CÓDIGO E DESCRIÇÃO DA ATIVIDADE ECONÔMICA PRINCIPAL <b>45.30-7-01 - Comércio por atacado de peças e acessórios novos para veículos automotores</b>		
CÓDIGO E DESCRIÇÃO DAS ATIVIDADES ECONÔMICAS SECUNDÁRIAS <b>33.14-7-10 - Manutenção e reparação de máquinas e equipamentos para uso geral não especificados anteriormente</b> <b>33.14-7-11 - Manutenção e reparação de máquinas e equipamentos para agricultura e pecuária</b> <b>33.14-7-12 - Manutenção e reparação de tratores agrícolas</b> <b>33.29-5-99 - Instalação de outros equipamentos não especificados anteriormente</b> <b>45.20-0-01 - Serviços de manutenção e reparação mecânica de veículos automotores</b> <b>45.30-7-02 - Comércio por atacado de pneumáticos e câmaras-de-ar</b> <b>46.18-4-99 - Outros representantes comerciais e agentes do comércio especializado em produtos não especificados anteriormente (Dispensada *)</b> <b>46.63-0-00 - Comércio atacadista de Máquinas e equipamentos para uso industrial; partes e peças (Dispensada *)</b> <b>74.90-1-04 - Atividades de Intermediação e agenciamento de serviços e negócios em geral, exceto imobiliários (Dispensada *)</b> <b>77.39-0-99 - Aluguel de outras máquinas e equipamentos comerciais e Industriais não especificados anteriormente, sem operador (Dispensada *)</b>		
CÓDIGO E DESCRIÇÃO DA NATUREZA JURÍDICA <b>206-2 - Sociedade Empresária Limitada</b>		
LOGRADOURO <b>R ANTONIO ALFREDO DA SILVA</b>	NÚMERO <b>1495</b>	COMPLEMENTO <b>KM 210</b>
CEP <b>88.104-500</b>	BAIRRO/DISTRITO <b>FAZENDA SANTO ANTONIO</b>	MUNICÍPIO <b>SAO JOSE</b>
ENDEREÇO ELETRÔNICO <b>PATRICIABS@JMALUCELLI.COM.BR</b>		TELEFONE <b>(41) 3351-5577/ (41) 3351-5622</b>
ENTE FEDERATIVO RESPONSÁVEL (EFR) *****		
SITUAÇÃO CADASTRAL <b>ATIVA</b>	DATA DA SITUAÇÃO CADASTRAL <b>16/03/2021</b>	
MOTIVO DE SITUAÇÃO CADASTRAL		
SITUAÇÃO ESPECIAL *****	DATA DA SITUAÇÃO ESPECIAL *****	

(\*) A dispensa de alvarás e licenças é direito do empreendedor que atende aos requisitos constantes na Resolução CGSIM nº 51, de 11 de junho de 2019, ou da legislação própria encaminhada ao CGSIM pelos entes federativos, não tendo a Receita Federal qualquer responsabilidade quanto às atividades dispensadas.

Aprovado pela Instrução Normativa RFB nº 1.863, de 27 de dezembro de 2018.

Emitido no dia 14/09/2021 às 09:39:09 (data e hora de Brasília).

Página: 1/1

**Comprovante de Inscrição e de Situação Cadastral****Contribuinte,**

Confira os dados de cadastro da Pessoa Jurídica e, existindo qualquer divergência, providencie junto à Secretaria de Estado da Fazenda a sua atualização cadastral.

 <b>ESTADO DE SANTA CATARINA</b> <b>SECRETARIA DE ESTADO DA FAZENDA</b> <b>CADASTRO DE CONTRIBUINTES DO ICMS</b>			
CNPJ/CPF <b>11492141001833</b>	<b>COMPROVANTE DE INSCRIÇÃO ESTADUAL E DE SITUAÇÃO CADASTRAL</b>		Início Atividade com ICMS <b>24/03/2021</b>
INSCRIÇÃO ESTADUAL <b>260985945</b>	NOME EMPRESARIAL <b>FORZA MAQUINAS AGRICOLAS E CONSTRUCAO LTDA</b>		
TÍTULO DO ESTABELECIMENTO (NOME DE FANTASIA) *****			
CÓDIGO E DESCRIÇÃO DA ATIVIDADE ECONÔMICA PRINCIPAL <b>4530701 - Comércio por atacado de peças e acessórios novos para veículos automotores</b>			
CÓDIGO E DESCRIÇÃO DAS ATIVIDADES ECONÔMICAS SECUNDÁRIAS <b>3314712 - Manutenção e reparação de tratores agrícolas</b> <b>3329599 - Instalação de outros equipamentos não especificados anteriormente</b> <b>4520001 - Serviços de manutenção e reparação mecânica de veículos automotores</b> <b>3314711 - Manutenção e reparação de máquinas e equipamentos para agricultura e pecuária</b> <b>4618499 - Outros representantes comerciais e agentes do comércio especializado em produtos não especificados anteriormente</b> <b>4663000 - Comércio atacadista de máquinas e equipamentos para uso Industrial; partes e peças</b> <b>7490104 - Atividades de intermediação e agenciamento de serviços e negócios em geral, exceto imobiliários</b> <b>7739099 - Aluguel de outras máquinas e equipamentos comerciais e industriais não especificados anteriormente, sem operador</b> <b>3314710 - Manutenção e reparação de máquinas e equipamentos para uso geral não especificados anteriormente</b> <b>4530702 - Comércio por atacado de pneumáticos e câmaras de ar</b>			
CONTRIBUINTE CREDENCIADO/DISPENSADO A EMITIR OS SEGUINTE DOCUMENTOS ELETRÔNICOS - Credenciado a Emitir Nota Fiscal Eletrônica - NFe a partir de 24/03/2021 - Credenciado a Emitir Escrituração Fiscal Digital - EFD a partir de 24/03/2021			
CÓDIGO E DESCRIÇÃO DA NATUREZA JURÍDICA <b>2062 - SOCIEDADE EMPRESÁRIA LIMITADA</b>			
LOGRADOURO <b>RUA ANTÔNIO ALFREDO DA SILVA</b>	NÚMERO <b>1495</b>	COMPLEMENTO <b>KM 210</b>	
CEP <b>88104-500</b>	BAIRRO/DISTRITO <b>FAZENDA SANTO ANTÔNIO</b>	MUNICÍPIO <b>SÃO JOSÉ</b>	UF <b>SC</b>
SITUAÇÃO CADASTRAL <b>ATIVO desde 24/03/2021</b>			

Modelo aprovado pela Portaria SEF nº 375, de 26/08/2003.  
Emitido em 14/09/2021 14:11:32 (data e hora de Brasília).

*Carla*  
*Witt*



**MINISTÉRIO DA FAZENDA**  
**Secretaria da Receita Federal do Brasil**  
**Procuradoria-Geral da Fazenda Nacional**

**CERTIDÃO NEGATIVA DE DÉBITOS RELATIVOS AOS TRIBUTOS FEDERAIS E À DÍVIDA ATIVA DA UNIÃO**

**Nome: FORZA MAQUINAS AGRICOLAS E CONSTRUCAO LTDA**  
**CNPJ: 11.492.141/0001-95**

Ressalvado o direito de a Fazenda Nacional cobrar e inscrever quaisquer dívidas de responsabilidade do sujeito passivo acima identificado que vierem a ser apuradas, é certificado que não constam pendências em seu nome, relativas a créditos tributários administrados pela Secretaria da Receita Federal do Brasil (RFB) e a inscrições em Dívida Ativa da União (DAU) junto à Procuradoria-Geral da Fazenda Nacional (PGFN).

Esta certidão é válida para o estabelecimento matriz e suas filiais e, no caso de ente federativo, para todos os órgãos e fundos públicos da administração direta a ele vinculados. Refere-se à situação do sujeito passivo no âmbito da RFB e da PGFN e abrange inclusive as contribuições sociais previstas nas alíneas 'a' a 'd' do parágrafo único do art. 11 da Lei nº 8.212, de 24 de julho de 1991.

A aceitação desta certidão está condicionada à verificação de sua autenticidade na Internet, nos endereços <<http://rfb.gov.br>> ou <<http://www.pgfn.gov.br>>.

Certidão emitida gratuitamente com base na Portaria Conjunta RFB/PGFN nº 1.751, de 2/10/2014.

Emitida às 10:34:26 do dia 27/07/2021 <hora e data de Brasília>.

Válida até 23/01/2022.

Código de controle da certidão: **F7D8.4BCC.0476.B391**

Qualquer rasura ou emenda invalidará este documento.

*Maia*  
*10/4*





### CERTIDÃO NEGATIVA DE DÉBITOS ESTADUAIS

Nome (razão social): **FORZA MAQUINAS AGRICOLAS E CONSTRUCAO LTDA**  
CNPJ/CPF: **11.492.141/0018-33**

**Ressalvando o direito da Fazenda Estadual de inscrever e cobrar as dívidas que vierem a ser apuradas, é certificado que não constam, na presente data, pendências em nome do contribuinte acima identificado, relativas aos tributos, dívida ativa e demais débitos administrados pela Secretaria de Estado da Fazenda.**

Dispositivo Legal: **Lei nº 3938/66, Art. 154**  
Número da certidão: **210140105385040**  
Data de emissão: **03/08/2021 16:54:46**  
Validade (Lei nº 3938/66, Art. 158, modificado pelo artigo 18 da Lei n 15.510/11.): **02/10/2021**

A autenticidade desta certidão deverá ser confirmada na página da Secretaria de Estado da Fazenda na Internet, no endereço: <http://www.sef.sc.gov.br>



ESTADO DE SANTA CATARINA  
PREFEITURA MUNICIPAL DE SÃO JOSÉ  
SECRETARIA DA RECEITA

Número 48243	Validade 07/11/2021
-----------------	------------------------

### CERTIDÃO NEGATIVA DE DÉBITOS

Nome / Razão Social

FORZA MAQUINAS AGRICOLAS E CONSTRUCAO LTDA CNPJ: 11492141001833

Aviso

Sem débitos pendentes até a presente data.

Comprovação Junto à

Finalidade

Mensagem

Certificamos que até a presente data não constam débitos tributários relativos à inscrição abaixo caracterizada.

A Fazenda Municipal se reserva o direito de cobrar débitos que venham a ser constatados, mesmo se referentes a períodos compreendidos nesta certidão.

Inscrição

Econômico: 9046562 - Atividade principal: COMERCIO POR ATACADO DE PEÇAS E ACESSORIOS NOVOS PARA VEICULOS  
Endereço: ANTONIO ALFREDO DA SILVA, 1495 - Bairro FAZENDA STO ANTONIO - Compl. KM 210 - CEP 88.104-500

Código de Controle

CWCG6BJSXLXWRSPU1

A validade do documento pode ser consultada no site da prefeitura por meio do código de controle informado.  
<http://www.pmsj.sc.gov.br>

São José (SC), 09 de Agosto de 2021

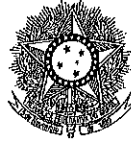

PODER JUDICIÁRIO  
JUSTIÇA DO TRABALHO

### CERTIDÃO NEGATIVA DE DÉBITOS TRABALHISTAS

Nome: FORZA MAQUINAS AGRICOLAS E CONSTRUCAO LTDA (MATRIZ E FILIAIS)  
CNPJ: 11.492.141/0018-33  
Certidão n°: 28274095/2021  
Expedição: 14/09/2021, às 14:29:51  
Validade: 12/03/2022 - 180 (cento e oitenta) dias, contados da data de sua expedição.

Certifica-se que FORZA MAQUINAS AGRICOLAS E CONSTRUCAO LTDA (MATRIZ E FILIAIS), inscrito(a) no CNPJ sob o n° 11.492.141/0018-33, NÃO CONSTA do Banco Nacional de Devedores Trabalhistas.

Certidão emitida com base no art. 642-A da Consolidação das Leis do Trabalho, acrescentado pela Lei n° 12.440, de 7 de julho de 2011, e na Resolução Administrativa n° 1470/2011 do Tribunal Superior do Trabalho, de 24 de agosto de 2011.

Os dados constantes desta Certidão são de responsabilidade dos Tribunais do Trabalho e estão atualizados até 2 (dois) dias anteriores à data da sua expedição.

No caso de pessoa jurídica, a Certidão atesta a empresa em relação a todos os seus estabelecimentos, agências ou filiais.

A aceitação desta certidão condiciona-se à verificação de sua autenticidade no portal do Tribunal Superior do Trabalho na Internet (<http://www.tst.jus.br>).

Certidão emitida gratuitamente.

#### INFORMAÇÃO IMPORTANTE

Do Banco Nacional de Devedores Trabalhistas constam os dados necessários à identificação das pessoas naturais e jurídicas inadimplentes perante a Justiça do Trabalho quanto às obrigações estabelecidas em sentença condenatória transitada em julgado ou em acordos judiciais trabalhistas, inclusive no concernente aos recolhimentos previdenciários, a honorários, a custas, a emolumentos ou a recolhimentos determinados em lei; ou decorrentes de execução de acordos firmados perante o Ministério Público do Trabalho ou Comissão de Conciliação Prévia.



PODER JUDICIÁRIO  
TRIBUNAL REGIONAL DO TRABALHO DA 12ª REGIÃO  
CERTIDÃO ELETRÔNICA DE AÇÕES TRABALHISTAS

Certidão n. 142832/2021

Expedição: 09-08-2021 11h19m38s

Código de autenticidade: KLQL.27QU

Certifica-se, após pesquisa nas bases de dados de processos físicos e eletrônicos que tramitam no TRT da 12ª Região (Santa Catarina), que **NÃO CONSTA** processo em tramitação contra [500] e/ou com o CNPJ nº 11.492.141/0018-33.

**OBSERVAÇÕES:**

- 1) A pesquisa nas bases de dados de processos físicos e eletrônicos do TRT da 12ª Região (Santa Catarina) é realizada pelo CPF ou CNPJ informado, pela grafia do nome ou razão social vinculada ao CPF ou CNPJ registrado na Secretaria da Receita Federal do Brasil e, se for o caso, pela grafia da variação do nome informada pelo consulente na pesquisa opcional.
- 2) A busca realizada não contempla processos arquivados definitivamente, bem como as classes judiciais descritas abaixo:
  - em primeiro grau: Ações de Consignação em Pagamento, Cartas de Ordem, Embargos de Terceiro, Inquérito para Apuração de Falta Grave, Interdito Proibitório (Interdito), Mandado de Segurança, Mandado de Segurança Coletivo e Reintegração/Manutenção de Posse; e
  - em segundo grau: as classes processuais originárias: Arguição de Inconstitucionalidade, Conflito de Competência, Exceção de Impedimento, Exceção de Suspeição, Incidente de Resolução de Demandas Repetitivas, Incidente de Uniformização de Jurisprudência, Mandado de Segurança, Mandado de Segurança Coletivo, Pedido de Revisão do Valor da Causa e Recurso de Multa.
- 3) Há possibilidade de tratar-se de homônimo quando o resultado da pesquisa não associar número de CPF ou CNPJ ao nome do(a) reclamado(a) e ao número do processo.
- 4) O(A) interessado(a) que discordar do resultado apresentado nesta certidão deve dirigir-se à Unidade Judiciária mais próxima (Foros Trabalhistas, Varas do Trabalho ou Tribunal Regional do Trabalho) para eventuais esclarecimentos.
- 5) A autenticidade desta certidão pode ser confirmada em até 180 (cento e oitenta) dias a partir de sua emissão na página do TRT da 12ª Região (<http://www.trt12.jus.br>), em {Serviços/Certidões/Certidão Eletrônica de Ações Trabalhistas (CEAT)/Autenticar CEAT}.

Voltar

Imprimir

**Certificado de Regularidade  
do FGTS - CRF****Inscrição:** 11.492.141/0018-33**Razão Social:** FORZA MAQUINAS AGRICOLAS E CONSTRUCAO LT**Endereço:** ANTONIO ALFREDO DA SILVA 1495 KM 210 / FAZENDA SANTO ANTON /  
SAO JOSE / SC / 88104-500

A Caixa Econômica Federal, no uso da atribuição que lhe confere o Art. 7, da Lei 8.036, de 11 de maio de 1990, certifica que, nesta data, a empresa acima identificada encontra-se em situação regular perante o Fundo de Garantia do Tempo de Serviço - FGTS.

O presente Certificado não servirá de prova contra cobrança de quaisquer débitos referentes a contribuições e/ou encargos devidos, decorrentes das obrigações com o FGTS.

**Validade:** 04/09/2021 a 03/10/2021**Certificação Número:** 2021090404413855094205

Informação obtida em 14/09/2021 14:12:57

A utilização deste Certificado para os fins previstos em Lei esta condicionada a verificação de autenticidade no site da Caixa:  
**[www.caixa.gov.br](http://www.caixa.gov.br)**

Razão Social: **FORZA MÁQUINAS AGRÍCOLAS E CONSTRUÇÃO LTDA.**  
CNPJ: 11.492.141/0018-33  
Inscrição Estadual: 260985945  
Endereço: Rua Antônio Alfredo da Silva, nº 1.495, Km 210, CEP 88.104-500, Bairro  
Fazenda Santo Antônio, São José, Santa Catarina.  
Telefone: (48) 3205-2400  
Endereço Eletrônico: [contato@jmalucelliequipamentos.com.br](mailto:contato@jmalucelliequipamentos.com.br)

**DECLARAÇÃO DE PLENO CONHECIMENTO E ATENDIMENTO À  
EXIGÊNCIA DE HABILITAÇÃO E DE INEXISTÊNCIA DE FATOS  
SUPERVENIENTES IMPEDITIVOS DA HABILITAÇÃO**

Ref: Pregão Eletrônico nº 046/2021  
Processo Administrativo nº 108/2021

O signatário da presente declara, em nome da proponente **Forza Máquinas Agrícolas e Construção Ltda.**, para todos os fins de direito, ter pleno conhecimento, bem como, atender a todas as exigências relativas a habilitação no presente certame. Declara, ainda, a inexistência de fatos supervenientes impeditivos da habilitação ou que comprometam a idoneidade da proponente nos termos da Lei e que não está declarado inidôneo em qualquer esfera da Administração Pública e nem está suspenso de participar de licitações por qualquer Órgão Governamental, Autárquica, Fundacional ou de Economia Mista do Estado do Paraná.

São José/SC, 24 de setembro de 2021.

**Forza Máquinas Agrícolas e Construção Ltda.**  
Everton de Freitas  
RG: 8.133.337-8 – SSP/PR  
CPF 042.507.129-40  
Procurador



**11.492.141/0018-33**  
**FORZA MÁQ. AGRÍCOLAS E CONSTR. LTDA**  
**R. Antonio Alfredo da Silva, 1495**  
**Fazenda Santo Antonio - CEP: 88104-500**  
**São José - SC**

Razão Social: **FORZA MÁQUINAS AGRICOLAS E CONSTRUÇÃO LTDA.**  
CNPJ: 11.492.141/0018-33  
Inscrição Estadual: 260985945  
Endereço: Rua Antônio Alfredo da Silva, nº 1.495, Km 210, CEP 88.104-500, Bairro  
Fazenda Santo Antônio, São José, Santa Catarina.  
Telefone: (48) 3205-2400  
Endereço Eletrônico: [contato@jmalucelliequipamentos.com.br](mailto:contato@jmalucelliequipamentos.com.br)

**DECLARAÇÃO DE CUMPRIMENTO DO ART. 7º, INCISO XXXIII, DA  
CONSTITUIÇÃO FEDERAL**

Ref: Pregão Eletrônico nº 046/2021  
Processo Administrativo nº 108/2021

Objeto: A presente licitação do tipo menor preço por lote, a preços fixos, tem por objeto a aquisição de EQUIPAMENTO(S) abaixo descrito(s) e de acordo com demais especificações constantes do MODELO 07 – CARACTERÍSTICAS TÉCNICAS.

LOTE	OBJETO	QUANTIDADE	VALOR TOTAL	PRAZO
01	CAMINHÕES CAÇAMBA BASCULANTE 6x4	02	1.370.000,00	120
02	MOTONIVELADORA	01	1.018.000,00	180

O signatário da presente, o senhor **Everton de Freitas**, representante legalmente constituído da proponente **Forza Máquinas Agrícolas e Construção Ltda.** declara, sob as penas da Lei, que não mantém em seu quadro de pessoal menores de 18 (dezoito) anos em horário noturno de trabalho ou em serviços perigosos ou insalubres, não mantendo ainda, em qualquer trabalho, menores de 16 (dezesseis) anos, salvo na condição de aprendiz, a partir de 14 (quatorze) anos.

São José/SC, 24 de setembro de 2021.

**Forza Máquinas Agrícolas e Construção Ltda.**  
Everton de Freitas  
RG: 8.133.337-8 – SSP/PR  
CPF 042.507.129-40  
Procurador

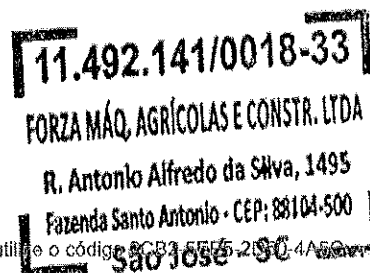

Razão Social: **FORZA MÁQUINAS AGRICOLAS E CONSTRUÇÃO LTDA.**  
CNPJ: 11.492.141/0018-33  
Inscrição Estadual: 260985945  
Endereço: Rua Antônio Alfredo da Silva, nº 1.495, Km 210, CEP 88.104-500, Bairro  
Fazenda Santo Antônio, São José, Santa Catarina.  
Telefone: (48) 3205-2400  
Endereço Eletrônico: [contato@jmalucelliequipamentos.com.br](mailto:contato@jmalucelliequipamentos.com.br)

### DECLARAÇÃO DE TREINAMENTO - Lote 02

Ref: Pregão Eletrônico nº 046/2021  
Processo Administrativo nº 108/2021

O signatário da presente, o senhor **Everton de Freitas**, representante legalmente constituído da proponente **Forza Máquinas Agrícolas e Construção Ltda.**, declara que, se vencedora do presente certame, realizará a entrega técnica sem ônus adicional ao contratante e a instrução de no **mínimo 01 (um)** operador, com duração de 08 (oito) horas, em data a ser designada pelo contratante.

São José/SC, 24 de setembro de 2021.

**Forza Máquinas Agrícolas e Construção Ltda.**  
Everton de Freitas  
RG: 8.133.337-8 — SSP/PR  
CPF 042.507.129-40  
Procurador

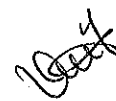

11.492.141/0018-33  
FORZA MÁQ. AGRÍCOLAS E CONSTR. LTDA  
R. Antonio Alfredo da Silva, 1495  
Fazenda Santo Antonio - CEP: 88104-500  
São José - SC



Razão Social: **FORZA MÁQUINAS AGRICOLAS E CONSTRUÇÃO LTDA.**  
CNPJ: 11.492.141/0018-33  
Inscrição Estadual: 260985945  
Endereço: Rua Antônio Alfredo da Silva, nº 1.495, Km 210, CEP 88.104-500, Bairro  
Fazenda Santo Antônio, São José, Santa Catarina.  
Telefone: (48) 3205-2400  
Endereço Eletrônico: [contato@jmalucelliequipamentos.com.br](mailto:contato@jmalucelliequipamentos.com.br)

### DECLARAÇÃO DE FORNECIMENTO - Lote 02

Ref: Pregão Eletrônico nº 046/2021  
Processo Administrativo nº 108/2021

O signatário da presente, o senhor **Everton de Freitas**, representante legalmente constituído da proponente **Forza Máquinas Agrícolas e Construção Ltda.**, declara que, se vencedora do presente certame, fornecerá, durante o período de garantia às suas expensas e após a garantia, por no mínimo 60 (sessenta) meses, às expensas do CONTRATANTE, as alterações, substituições e reparos de toda e qualquer peça que apresente anomalia, vício ou defeito de fabricação, bem como, falhas ou imperfeições constatadas em suas características de operação, sob pena de aplicação da penalidade prevista no edital.

São José/SC, 24 de setembro de 2021.

**Forza Máquinas Agrícolas e Construção Ltda.**  
Everton de Freitas  
RG: 8.133.337-8 – SSP/PR  
CPF 042.507.129-40  
Procurador



**11.492.141/0018-33**  
**FORZA MÁQ. AGRÍCOLAS E CONSTR. LTDA**  
**R. Antonio Alfredo da Silva, 1495**  
**Fazenda Santo Antonio - CEP: 88104-500**  
**São José - SC**

## PROTOCOLO DE ASSINATURA(S)

O documento acima foi proposto para assinatura digital na plataforma Portal de Assinaturas Certisign. Para verificar as assinaturas clique no link: <https://portaldeassinaturas.com.br/Verificar/2CB2-5EE5-2D50-4A5C> ou vá até o site <https://portaldeassinaturas.com.br:443> e utilize o código abaixo para verificar se este documento é válido.

Código para verificação: 2CB2-5EE5-2D50-4A5C



### Hash do Documento

C138466AA0CDA8485980D9EE851BE4FB70EEB55FFE71CBE53979F4507F831039

O(s) nome(s) indicado(s) para assinatura, bem como seu(s) status em 23/09/2021 é(são) :

- Everton De Freitas (Advogado - Forza Máquinas Agrícolas e Construção Ltda.) - 042.507.129-40 em 23/09/2021 11:53 UTC-03:00

Tipo: Certificado Digital



*Evton* *Freitas*

Razão Social: **FORZA MÁQUINAS AGRÍCOLAS E CONSTRUÇÃO LTDA.**  
CNPJ: 11.492.141/0018-33  
Inscrição Estadual: 260985945  
Endereço: Rua Antônio Alfredo da Silva, nº 1.495, Km 210, CEP 88.104-500, Bairro  
Fazenda Santo Antônio, São José, Santa Catarina.  
Telefone: (48) 3205-2400  
Endereço Eletrônico: [contato@jmalucelliequipamentos.com.br](mailto:contato@jmalucelliequipamentos.com.br)

**PROPOSTA DE PREÇOS – LOTE Nº 02**

São José, 24 de setembro de 2021.

Ao Pregoeiro  
Ref: Pregão Eletrônico nº 046/2021  
Processo Administrativo nº 108/2021

Prezado Senhor,

Apresentamos e submetemos à apreciação de V. S<sup>as</sup> nossa proposta de preços, a preços fixos, relativa ao fornecimento de **01 (uma) Motoniveladora**, Marca **CASE**, Modelo **885B**, com potencia líquida de 219HP, peso operacional de 18.050 Kg, fabricada por **CNH Industrial Brasil Ltda.**

O valor para fornecimento do objeto acima é de R\$ 1.016.000,00 (um milhão e dezesseis mil reais).

O prazo de fornecimento é de **180 (cento e oitenta)** dias contados a partir da data de assinatura do Contrato de Fornecimento.

O prazo de validade da proposta de preços é de **60 (sessenta)** dias a partir da data limite estabelecida para o recebimento das propostas (envelopes nº 1 e nº 2) pelo Pregoeiro.

O prazo de garantia do objeto é de **12 (doze)** meses, conforme características técnicas.

A assistência técnica será realizada por Forza Máquinas Agrícolas e Construção Ltda. (matriz e/ou filiais), conforme consta no edital.

Atenciosamente,

**Forza Máquinas Agrícolas e Construção Ltda.**  
Everton de Freitas  
RG: 8.133.337-8 – SSP/PR  
CPF 042.507.129-40  
Procurador



**11.492.141/0018-33**  
**FORZA MÁQ. AGRÍCOLAS E CONSTR. LTDA**  
R. Antonio Alfredo da Silva, 1495  
Fazenda Santo Antonio - CEP: 88104-500  
São José - SC

## PROTOCOLO DE ASSINATURA(S)

O documento acima foi proposto para assinatura digital na plataforma Portal de Assinaturas Certisign. Para verificar as assinaturas clique no link: <https://portaldeassinaturas.com.br/Verificar/5A08-3738-9678-98D9> ou vá até o site <https://portaldeassinaturas.com.br:443> e utilize o código abaixo para verificar se este documento é válido.

Código para verificação: 5A08-3738-9678-98D9



### Hash do Documento

C966B87D5453D5D0E729D29EAAE59F5834E0FE846BFB118250DE096EA7A6BD60

O(s) nome(s) indicado(s) para assinatura, bem como seu(s) status em 24/09/2021 é(são) :

- Everton De Freitas (Advogado - Forza Máquinas Agrícolas e Construção Ltda.) - 042.507.129-40 em 24/09/2021 11:19 UTC-03:00

Tipo: Certificado Digital



g  
2021  
CPL



## CARACTERÍSTICAS TÉCNICAS DO EQUIPAMENTO

Edital de: PREGÃO ELETRÔNICO Nº 046/2021

PROponente: FORZA MÁQUINAS AGRÍCOLAS E CONSTRUÇÃO LTDA.

Prefeitura Municipal de Três Barras do Paraná - Pr

NOME DO BEM: MOTONIVELADORA

LOTE Nº 2

Nº DE UNIDADES PROPOSTAS: 01 (UMA)

(1) DISCRIMINAÇÃO	(2) EXIGÊNCIAS MÍNIMAS (MUNICÍPIO)	(3) ESPECIFICAÇÕES DO EQUIPAMENTO PROPOSTO
<b>1. MARCA/MODELO</b>	Indicar	Marca CASE, modelo 885B
1.1. Fabricação/Série	Última série, nova de fábrica, zero hora	Última série, nova de fábrica, zero hora
<b>2. MOTOR</b>		
2.1. Marca/ Modelo	Indicar	Motor 06 (seis) cilindros, marca CASE/FPT, modelo F4HE96849*J101
2.2. Potência líquida no volante (máxima HP)	185 HP (que atenda ao controle de emissão de poluentes - PROCONVE MAR-I-CONAMA)	219 HP, que atenda ao controle de emissão de poluentes - PROCONVE MAR-I-CONAMA
<b>3. TRANSMISSÃO</b>		
3.1. Tipo	Automática Power Shift	Automática PowerShift
3.2. Nº de marchas à frente	6 marchas à frente e 3 a ré	6 (seis) marchas a frente e 03 (três) a ré
<b>4. DIREÇÃO</b>		
4.1. Tipo	Hidráulica ou Hidrostática	Direção Hidrostática
4.2. Raio de giro (mm)	7.000 mm	7.289 mm
<b>5. LAMINA</b>		
5.1. Largura	3.650 mm	4.267 mm
5.2. Giro do círculo	Rotação 360°	Rotação de 360°
5.3. Ângulo máximo de talude (ambos os lados)	90°	90°
<b>6. PESO</b>		
6.1. Peso Operacional	17.350 kg	18.050 kg
<b>7. SISTEMA HIDRÁULICO</b>		
7.1. Tipo	Sistema hidráulico com circuito de centro fechado	Sistema hidráulico com circuito de centro fechado
<b>8. PNEUS</b>		
8.1. Nº de lonas	12 (doze) lonas	12 (doze) Lonas
<b>9. ACESSÓRIOS</b>		
9.1. Silencioso	Sim	Sim, com silencioso

*Handwritten signature*

Este documento foi assinado digitalmente por Everton De Freitas.  
Para verificar as assinaturas vá ao site <https://portaldeassinaturas.com.br> br.443 e utilize o código DED1-E672-34D8-D267.

Este documento foi assinado digitalmente por Everton De Freitas.  
Para verificar as assinaturas vá ao site <https://portaldeassinaturas.com.br> br.443 e utilize o código DED1-E672-34D8-D267.

**11.492.141/0018-33**  
**FORZA MÁQ. AGRÍCOLAS E CONSTR. LTDA**  
R. Antonio Alfredo da Silva, 1495  
Fazenda Santo Antônio - CEP: 88104-510  
**São José - SC**

CPL - TBE  
418

Este documento foi assinado digitalmente por Everton De Freitas.  
Para verificar as assinaturas vá ao site <https://portaldeassinaturas.com.br> br.443 e utilize o código DED1-E672-34D8-D267.

*Handwritten signature*



## CARACTERÍSTICAS TÉCNICAS DO EQUIPAMENTO

Edital de: PREGÃO ELETRÔNICO Nº 046/2021

PROponente: FORZA MÁQUINAS AGRÍCOLAS E CONSTRUÇÃO LTDA.

Prefeitura Municipal de Três Barras do Paraná - Pr

NOME DO BEM: MOTONIVELADORA

LOTE Nº 2

Nº DE UNIDADES PROPOSTAS: 01 (UMA)

(1) DISCRIMINAÇÃO	(2) EXIGÊNCIAS MÍNIMAS (MUNICÍPIO)	(3) ESPECIFICAÇÕES DO EQUIPAMENTO PROPOSTO
9.2. Gancho de tração	Sim	Sim, com gancho de tração
9.3. Espelho retrovisor	Sim	Sim, com espelho retrovisor
9.4. Adesivo da logomarca do Programa	Adesivo da logomarca do programa, conforme modelo a ser fornecido.	Sim, adesivo da logomarca do programa, conforme modelo a ser fornecido.
<b>10. OPCIONAIS</b>		
10.1. Deslocamento hidráulico da lâmina	Sim	Sim, com deslocamento hidráulico da lâmina
10.2. Tombamento hidráulico da lâmina	Sim	Sim, com tombamento hidráulico da lâmina
10.3. Escarificador traseiro	Sim, com 03 (três) dentes	Sim, com 08 (oito) dentes
<b>11. CABINE TIPO</b>		
11.1. Cabine Aberta ou Fechada	Cabine Fechada	Cabine Fechada
11.2. Cabine com Sistema de Ar Condicionado	Com sistema de ar condicionado	Sim, com sistema de Ar Condicionado
11.3.	ROPS/FOPS	ROPS/FOPS
<b>12. RESERVATÓRIO DE COMBUSTÍVEL</b>	Capacidade de 340 litros	Capacidade de 341 litros
<b>13. GARANTIA</b>	12 meses da entrada em operação	Sim, 12 meses da entrada em operação
<b>14. MANUAL(S)</b>	Sim, de Operação, Manutenção e Peças obrigatório padrão fabricante em língua Portuguesa.	Sim, de Operação, Manutenção e Peças obrigatório padrão fabricante em língua Portuguesa.
<b>15. TREINAMENTO DE MECÂNICOS E OPERADORES (duração)</b>	Sim, entrega técnica e treinamento a ser realizada pelo fornecedor, com emissão de certificado	Sim, entrega técnica e treinamento a ser realizada pelo fornecedor com emissão de certificado

São José/SC, 24 de setembro de 2021.

**Forza Máquinas Agrícolas e Construção Ltda.**

Everton de Freitas

RG: 8.133.337-8 – SSP/PR

CPF 042.507.129-40

*J*

*Lucas*

11.492.141/0018-33

FORZA MÁQ. AGRÍCOLAS E CONSTR. LTDA

R. Antonio Alfredo da Silva, 1.495

Fazenda Santo Antônio - CEP: 88304-500

São José - SC

Este documento foi assinado digitalmente por Everton De Freitas.  
Para verificar as assinaturas vá ao site <https://portaldeassinaturas.com.br> br.443 e utilize o código DED1-E672-34D8-D267.

Este documento foi assinado digitalmente por Everton De Freitas.  
Para verificar as assinaturas vá ao site <https://portaldeassinaturas.com.br> br.443 e utilize o código DED1-E672-34D8-D267.

CPL - 1DP2  
917

*Lucas*

## PROTOCOLO DE ASSINATURA(S)

O documento acima foi proposto para assinatura digital na plataforma Portal de Assinaturas Certisign. Para verificar as assinaturas clique no link: <https://portaldeassinaturas.com.br/Verificar/DED1-E672-34D8-D267> ou vá até o site <https://portaldeassinaturas.com.br:443> e utilize o código abaixo para verificar se este documento é válido.

**Código para verificação: DED1-E672-34D8-D267**



### Hash do Documento

3A812A52FA0147EFD9155710D2E7F1713FE960DB2281A451EC114FE33C20E8A3

O(s) nome(s) indicado(s) para assinatura, bem como seu(s) status em 23/09/2021 é(são) :

Everton De Freitas (Advogado - Forza Máquinas Agrícolas e Construção Ltda.) - 042.507.129-40 em 23/09/2021 11:52 UTC-03:00

**Tipo:** Certificado Digital



J

*(Handwritten signature)*



CONSTRUCTION

SINCE 1842.

# MOTONIVELADORA

## 885B

### MOTOR

Marca	CASE/FPT
Modelo	F4HE9687K*J111
Tipo	Eletrônico, diesel, 4 tempos, injeção direta turboalimentado, certificação Tier 3 / MAR-I
Cilindros	6
Diâmetro e curso	104 x 132 mm
Cilindrada	6,7 l (6.700 cm³)
Potência a 2.200 rpm	
Bruta (SAE J1995)	220/234 hp (164/175 kW)
Líquida (SAE J1349)	205/219 hp (153/163 kW)
Torque máximo a 1.600 rpm	
Bruto (SAE J1995)	924/984 Nm (94,2/100,3 kgf.m)
Líquido (SAE J1349)	864/924 Nm (88,1/94,2 kgf.m)

### TREM DE FORÇA

Eixo traseiro	
Altura livre do solo	359 mm
Diferencial	Planetário convencional com bloqueio 100% eletro-hidráulico acionado pelo operador
*Freios	A disco, em banho de óleo
Número de discos por freio	6
Tandem	
Tipo	Chapa soldada (2.204 x 631 x 201 mm)
Oscilação	20° em cada direção
Passo da corrente de comando	50,8 mm
Espessura da parede lateral interna e externa	19 mm
Eixo frontal	
Tipo	Aço soldado de alta resistência
Oscilação	15° em cada direção
Inclinação das rodas	20° em cada direção
Altura livre do solo	580 mm
Pneus	17,5 x 25 12L L2 sem câmara
Aros	14" (3 peças)
*SAE J150 3450 (brake performance)	

### SISTEMA ELÉTRICO

Tensão	24 V (com aterramento)
Alternador	90 A
Baterias	2x100 Ah - Baixa manutenção
Luzes	
	Farol frontal com setas de direção (2)
	Luz de freio e setas de direção traseiros (2)
	Farol de serviço traseiro no topo da cabine (2)
	Farol de serviço frontal no topo da cabine (2)
Monitoramento dos sistemas eletrônicos	

### SISTEMA HIDRÁULICO

Tipo	Centro fechado, sensível à carga
Bomba hidráulica	Bomba de pistões axiais, fluxo variável, equipada com sistema <i>load sensing</i>
Fluxo nominal	186 l/min (49 gpm) a 2.200 rpm
Válvula de controle	9 seções
Acopladores rápidos para diagnóstico	8

### TRANSMISSÃO

Marca	ZF	
Modelo	ZF TC LOCK UP 6WG-210	
Tipo	Conversor de torque com <i>lock up</i> (funcionando também como Direct Drive) Powershift, controle eletrônico de troca de marchas, automático e sem pedal modulador para avanço progressivo	
Fluxo nominal a 2.500 rpm	117,5 l/min (31 gpm)	
Cárter	Integral	
Marchas	6 à frente / 3 à ré	
Controle de deslocamento	Controle eletrônico, alavanca única tipo "pulsante" e módulo automático	
Sistema de diagnóstico de falha	A bordo	
Velocidades - km/h	À frente	À ré
1ª	4,5	4,8
2ª	6,9	11,7
3ª	11,1	27,4
4ª	16,9	-
5ª	25,9	-
6ª	38,8	-



## DIREÇÃO

Tipo	Direção hidrostática
Ângulo direita/esquerda	42°
Giros do volante (batente a batente)	4,5
Capacidade da bomba a 2.200 rpm	42 l/min (11,1 gpm)
Alívio de pressão integrada à válvula prioritária de direção	175 bar (2.530 psi)
Cilindros	2
Diâmetro	50,8 mm
Curso	301,0 mm
Diâmetro da haste	25,4 mm
Direção complementar	Integrada
SAE J53 e J1511	

## ARTICULAÇÃO

Tipo	Aclonada hidráulicamente (com sistema de bloqueio)
Alcance	25° para esquerda/direita
Controles	Hidráulicos

## BARRA DE TRACÇÃO

Tipo	Construção soldada em perfil "A" com motor de giro montado no centro
Conexão com o chassi	Junta esférica ajustável por calços

## CÍRCULO

Tipo	Construção soldada
Diâmetro externo máximo	1.752,6 mm
Rotação	360°
Velocidade	1,2 rpm (7,2°/segundo)
Aclonamento	Motor hidráulico
Tipo	Motor redutor
Deslocamento	0,25 l/giro
Fluxo hidráulico nominal	95 l/min (25 gpm)
Número de placas de apolo em resina fenólica	4

## CAPACIDADES

Motor	15 l
Com troca de filtro	16 l
Combustível	341 l
Transmissão	29 l
Com troca de filtro	31 l
Sistema de arrefecimento da água do motor	32 l
Reservatório do óleo hidráulico	90 l
Sistema hidráulico	148 l
Mecanismo de giro do círculo	2,8 l
Caixa do tandem (cada uma)	69 l

## DIVERSOS

Contrapeso frontal	Sem nenhum implemento frontal e com ripper traseiro
Sela	5 posições

## LÂMINA

Tipo	Aço alto carbono
Formato	Curva evolvente
Largura	4.267 mm (14')
Altura (perfil curvo)	671 mm
Espessura	22 mm
Borda de corte	2, intercambiáveis
Posições de ângulo de ataque da lâmina	
Ângulo de ataque normal	47°
Ângulo de ataque mínimo	42°
Ângulo de ataque máximo	87°
Deslocamento lateral da lâmina	
Direita	686 mm
Esquerda	533 mm
Ângulo máximo de corte do talude (esquerda e direita)	90°
Penetração no solo (máx.)	711,2 mm
Levantamento sobre o solo (máx.)	444,5 mm
Deslocamento lateral e ângulo de ataque da lâmina	Tipo hidráulico

## ESCARIFICADOR

Tipo	Montado na parte frontal
Largura de corte	1.168 mm
Dentes	5 (opcionalmente, 11)
Espaçamento entre os dentes	229 mm (114 mm, opcional)
Elevação sobre o solo	527 mm
Penetração máxima	318 mm
Peso	570 kg

## PESO OPERACIONAL

Com lâmina de 4.267 mm (14'), tanque chelo, cabine, faróis, baterias STD, pneu 17,5x25 12L L2, ripper e contrapeso dianteiro.	18.050 kg
Peso, eixo frontal	4.970 kg
Peso, eixo traseiro	13.080 kg
Força de tração da lâmina	11.772 kg
Força de penetração da lâmina	8.452 kg
Força de penetração do ripper	9.298 kg

## CHASSI

Tipo	Caixa totalmente soldada
Seção frontal	
Tamanho	254 x 298 mm
Peso	242,8 kg/m
Seção traseira	
Tamanho	121 x 299 mm
Peso	113,6 kg/m

## RIPPER TRASEIRO

Tipo	Paralelogramo
Largura de corte	2.195 mm
Dentes do ripper	3 grandes + 5 pequenos
Dentes opcionais	+ 2 grandes + 4 pequenos
Elevação sobre o solo	
Dentes grandes	518 mm
Dentes pequenos	703 mm
Penetração máxima	
Dentes grandes	437 mm
Dentes pequenos	252 mm
Peso (3 grandes + 5 pequenos)	850 kg

## LÂMINA FRONTAL

Tipo	Montada na parte frontal
Largura	2.762 mm
Altura	953 mm
Elevação sobre o solo	622 mm
Penetração	165 mm
Peso	1.165 kg

16/4

*Carina*

## DIMENSÕES

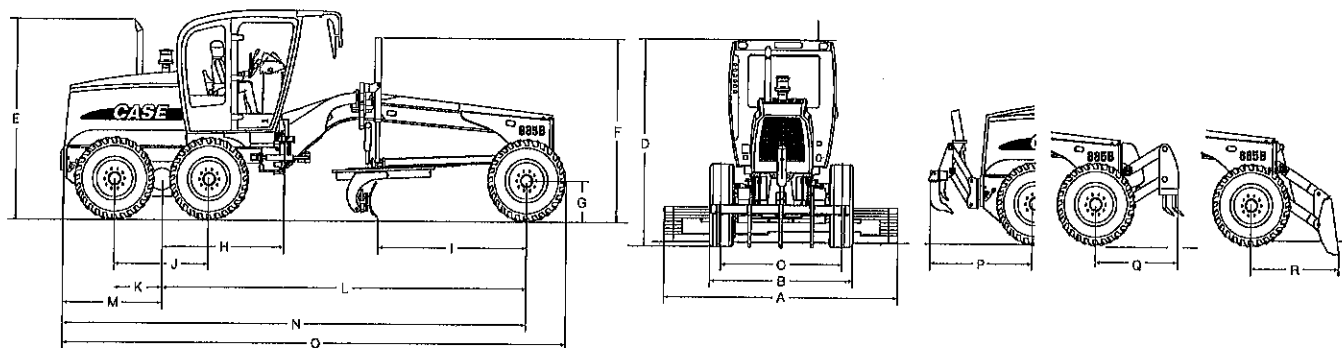

<b>A.</b> Largura da lâmina	4.267 mm
<b>B.</b> Distância entre rodas medida por fora dos pneus (largura total para transporte)	2.669 mm
<b>C.</b> Distância entre as rodas	2.174 mm
<b>D.</b> Altura até o topo da cabine	
Cabine perfil alto	3.400 mm
Cabine perfil baixo	3.200 mm
<b>E.</b> Altura até o topo do tubo de escape do motor	3.323 mm
<b>F.</b> Altura até o topo do cilindro de levantamento da lâmina	3.047 mm
<b>G.</b> Ralo estático do pneu	610 mm
<b>H.</b> Distância desde o centro do tandem até o pino de articulação do chassi	1.958 mm
<b>I.</b> Distância entre o eixo frontal e a lâmina	2.562 mm
<b>J.</b> Distância entre o centro dos pneus traseiros	1.624 mm
<b>K.</b> Distância entre o centro do tandem e a roda	812 mm
<b>L.</b> Distância entre eixos	6.219 mm
<b>M.</b> Distância entre o centro do tandem e a parte traseira do equipamento	1.661 mm
<b>N.</b> Distância entre o eixo da roda dianteira e a parte traseira do equipamento	7.880 mm
<b>O.</b> Comprimento total	8.534 mm
<b>P.</b> Distância entre os pneus traseiros e o ripper	2.040 mm
<b>Q.</b> Distância entre os pneus dianteiros e o escarificador	1.520 mm
<b>R.</b> Distância entre os pneus dianteiros e a lâmina frontal	1.645 mm
Raio de giro (externo aos pneus)	7.289 mm

Todas as unidades equipadas com os pneus 17,5 x 25-12L, cabine fechada ROPS/FOPS, bateria padrão, tanque de combustível cheio, operador pesando 75 kg, especificações conforme ISO 7134.

*Handwritten signature*

*Handwritten signature*

**EQUIPAMENTO PADRÃO****Compartimento do operador**

Cabine fechada alta (janela frontal fixa)  
 ROPS/FOPS com:  
 Ar-condicionado (\*)  
 Assento ajustável com suspensão mecânica, forrado com tecido, com cinto de segurança de 50,8 mm (2")  
 Console do operador ajustável  
 Acelerador de pedal  
 Acelerador manual  
 Limpador de para-brisas superior dianteiro com lavador  
 Vidro de segurança  
 Luz de teto  
 Retrovisores internos e externos  
 Tomada de 12 V (\*)  
 Chave geral automática na ignição  
 Degraus nos lados direito e esquerdo

(\*) Somente disponível nas cabines fechadas

Todas as cabines ROPS/FOPS são certificadas conforme as normas SAE J1040 (ROPS) e SAE J231 (FOPS).

**Motor**

CASE/FPT 6,7 l turboalimentado, diesel, Certificação Tier 3 / MAR-I  
 Injeção eletrônica de combustível  
 Filtro de ar a seco com elementos primário e secundário de segurança  
 Pré-filtro de ar com ejetor ciclônico de poeira  
 Alternador de 90 A  
 Motor de arranque de 5,4 hp (4,0 kW)  
 Capô basculante

**Sistema hidráulico**

Sistema hidráulico com sensor de carga, centro fechado  
 Válvula de controle de 9 seções  
 Controle hidráulico para todas as funções: levantamento da lâmina (lado direito e esquerdo), gira-círculo, deslocamento lateral do círculo, inclinação das rodas, articulação do chassi, deslocamento lateral e angular da lâmina, acessórios frontal e traseiro  
 Central de diagnóstico com 8 acopladores rápidos  
 Sela móvel com 5 posições de serviço e trava hidráulica  
 Lâmina de 4.267 x 671 x 22 mm - (14')  
 Bomba hidráulica de pistões axiais  
 Ventilador com motor hidráulico

**Freios**

Freios de serviço multidisco em banho de óleo aplicados sobre as 4 rodas traseiras com dois circuitos paralelos: um para as rodas do tandem direito e um para as rodas do tandem esquerdo. Com sistema de segurança por meio de dois acumuladores de nitrogênio.  
 Freios de estacionamento a disco aplicado por mola e liberado hidráulicamente.

**Pneus**

Aro 14" 3 peças / 17,5 x 25 - 12L - L2 sem câmara

**Outros**

Conjunto de ferramentas padrão  
 Barra de tração/Círculo padrão

**Elxio**

Diferencial convencional com freio nas quatro rodas e bloqueio do diferencial com acionamento eletro-hidráulico (eixo traseiro)

**Direção**

Direção hidrostática com sistema de emergência integrado

**Instrumentos**

Central Eletrônica de Informação  
 Indicadores/medidores:  
 Velocímetro  
 Tacômetro  
 Direção selecionada F/N/R  
 Modos de transmissão - automática/manual  
 Marcha selecionada  
 Temperatura de refrigeração do motor  
 Nível de combustível  
 Temperatura do óleo da transmissão  
 Temperatura do óleo hidráulico  
 Horímetro  
 Consumo de combustível  
 Diagnósticos do motor  
 Indicação de DeClutch ativado  
 Diagnósticos da transmissão

**Luzes Indicadoras**

Baixo nível de combustível  
 Luzes direcionais  
 Farol alto  
 Pressão dos freios  
 Alerta principal  
 Freio de estacionamento

**Alertas sonoros**

Alerta de precaução  
 Alerta de emergência  
 Alerta de ré

**Sistema elétrico**

Luzes:  
 Farol frontal com seta de direção (2)  
 Luz de freio e seta de direção traseiros (2)  
 Farol de serviço traseiro no topo da cabine (2)  
 Farol de serviço frontal no topo da cabine (2)  
 Sistema 24 V (2 baterias de 12 V / 1010 CCA)  
 Monitoramento dos sistemas eletrônicos  
 Buzina  
 Horímetro  
 Alarme de marcha à ré

**Transmissão**

Transmissão ZF do tipo conversor de torque com *lock up* (funcionando também como Direct Drive), Powershift, 6 velocidades à frente e 3 velocidades à ré, troca de marchas automática, dispositivo de emergência para caso de pane elétrica (Limp-Home)

**Implemento traseiro**

Ripper com 3 dentes grandes e 5 dentes pequenos 850 kg

**Implemento dianteiro**

Contrapeso dianteiro 492 kg



Conformidades ISO Normas SAE

Cabine ROPS	SAE J1040
Cabine FOPS	SAE J231
Potência	
Bruta	SAE J1995
Líquida	SAE J1349
Torque	
Bruto	SAE J1995
Líquido	SAE J1349
Freios	SAE J150/ISO-3450
Freio de estacionamento	ISO-3450
Direção	SAE J53 / J1511
Direção suplementar	SAE 1011 / ISO-5010
Ralo de giro	ISO-7457
Motor hidráulico gira-círculo	SAE J499
Motor	
Ruído externo	SAE 1372 / ISO-6393
Cabine	
Ruído interno	SAE J919

1004

Handwritten signature

## EQUIPAMENTO OPCIONAL

### Cabine (ROPS/FOPS)

Cabine aberta  
 Cabine fechada alta (janela frontal basculante)  
 Cabine fechada baixa (janela frontal fixa)  
 Cabine fechada baixa (janela frontal basculante)

### Outros

Aquecedor e ventilador para cabine fechada  
 Isolamento acústico para cabine fechada  
 Extintor de incêndio  
 Lavador de vidros e limpadores frontais inferiores  
 Lavador de vidros e limpadores traseiros  
 Rádio  
 Dispositivo de trava do tandem  
 Quebra-sol (dianteiro e traseiro)  
 Desembaçador traseiro

### Implemento dianteiro

Lâmina frontal	1.165 kg
Placa de empuxo leve	492 kg
Placa de empuxo pesada	800 kg
Escarificador dianteiro com 5 dentes e 6 dentes adicionais do escarificador dianteiro	690 kg
Eletroválvula de flutuação da lâmina dianteira	

### Implemento traseiro

Dentes adicionais para ripper  
 2 grandes e 4 pequenos  
 Gancho de tração traseiro  
 Suporte para levantamento da máquina

### Lâmina

Lâmina de	(3.658 x 622 x 22) mm (12")
Lâmina de	(3.962 x 671 x 22) mm (13")
Extensão da lâmina direita	610 mm
Extensão da lâmina esquerda	610 mm
Ponta de lâmina Heavy Duty	Adicional

### Faróis de serviço

2 faróis de serviço posteriores à lâmina  
 2 faróis de serviço anteriores à lâmina central  
 2 faróis de serviço do implemento dianteiro

### Bloqueio/Flutuação/Antichoque -

#### Lâmina central e círculo

Válvula de bloqueio do cilindro de levantamento da lâmina central  
 Eletroválvula de flutuação da lâmina central (incorpora a válvula de bloqueio)  
 Eletroválvula antichoque com 2 acumuladores para lâmina central  
 Eletroválvula antichoque com 3 acumuladores para lâmina central e círculo

### Assento/Cinto de segurança

Assento de vinil com suspensão mecânica  
 Assento de tecido com suspensão pneumática  
 Cinto de segurança - 76,6 mm (3")

### Outros opcionais

Sinalizador rotativo  
 Caixa de ferramentas luxo  
 Caixa sem ferramentas com suporte, fixada no chassi anterior  
 Símbolo de movimento lento  
 Bomba elétrica para encher pneus  
 Suporte para pneu reserva

### Pneus e aros montados

#### Pneus sem câmara

Aro 9" - peça única / pneu 14x24 - 12L - G2  
 Aro 10" - 3 peças / pneu 14x24 - 12L - G2  
 Aro 13" - peça única / pneu 17,5x25 - 12L - L2  
 Aro 14" - 3 peças / pneu 17,5x25 - 16L - L3  
 Aro 17" - 3 peças / pneu 20,5x25 - 12L - L3  
 Aro 17" - 3 peças / pneu 20,5x25 - 16L - L3

#### Pneus com câmara

Aro 9" - peça única / pneu 14x24 - 12L - G2  
 Aro 10" - 3 peças / pneu 14x24 - 12L - G2

#### Pneus radiais sem câmara

Aro 9" - peça única / pneu 14x24 - 12L - L2 - RADIAL XGLA2  
 Aro 10" - 3 peças / pneu 14x24 - 12L - L2 - RADIAL XGLA2

### Aros

Aro 09" - peça única com válvula  
 Aro 13" - peça única com válvula  
 Aro 10" - 3 peças com válvula  
 Aro 14" - 3 peças com válvula  
 Aro 17" - 3 peças com válvula

*Handwritten signatures and initials.*

**CASE**® | **SiteWatch**™ Sistema de Monitoramento de Frota via celular ou satélite

A CASE reserva-se o direito de implantar melhorias no projeto e alterações nas especificações a qualquer momento, sem contrair nenhuma obrigação de instalá-las em unidades vendidas anteriormente. As especificações, descrições e materiais ilustrativos aqui contidos refletem corretamente os dados conhecidos na data da publicação, mas podem variar de região para região e estão sujeitos à alteração sem prévio aviso. As ilustrações podem incluir equipamentos opcionais e acessórios e podem não incluir todos os equipamentos padrão.

Os equipamentos CASE Construction e os motores CASE/FPT são fabricados pela mesma empresa: CNH Industrial Ltda.

CCEPO054 – 12/2019 – Impresso no Brasil

**CaseCE.com.br**

**Fábricas**

Contagem – Minas Gerais – Brasil  
Av. General David Sarnoff, 2.237  
Inconfidentes – CEP 32210-900  
Tel.: +55 31 2104-3392

Sorocaba – São Paulo – Brasil  
Av. Jerome Case, 1.801  
Éden – CEP 18087-220  
Tel.: +55 15 3334-1700

**CNH** | CAPITAL  
INDUSTRIAL

**DECLARAÇÃO / ATESTADO**  
**CONCESSIONÁRIO AUTORIZADO – CASE CONSTRUCTION**

**CNH INDUSTRIAL BRASIL LTDA**, inscrita no CNPJ n.º 01.844.555/0001-82, com filiais inscritas no CNPJ n.º 01.844.555/0026-30, na Avenida Jerome Case n.º 1801, Bairro Éden, CEP: 18087-220, Sorocaba/SP e CNPJ n.º 01.844.555/0027-11 Av. Jerome Case n.º 1801, Prédio CDP, portaria 3 – Bairro Éden CEP 18.087-220 Sorocaba/SP e CNPJ n.º 01.844.555/0020-45, Av. General David Sarnoff n.º 2237 – Bairro Cidade Industrial CEP: 32.210-000 Contagem/MG, DECLARA e ATESTA para os devidos fins de direito, inclusive para atendimento ao contido na Lei n.º 8.666, de 21/06/93, e suas posteriores alterações, que a empresa **FORZA MÁQUINAS AGRÍCOLAS E CONSTRUÇÃO LTDA**, com matriz inscrita no CNPJ 11.492.141/0001-95, e suas filiais:

**FORZA MÁQUINAS AGRÍCOLAS E CONSTRUÇÃO LTDA**

**Endereço:** Rua Antonio Alfredo da Silva, 1495 – BR101 – Km210 – Fazenda Santo Antônio.

**Cidade/Estado:** São José - SC.

**CNPJ:** 11.492.141/0018-33

**FORZA MÁQUINAS AGRÍCOLAS E CONSTRUÇÃO LTDA**

**Endereço:** Av. Juscelino Kubitschek de Oliveira, 501 - Cidade Industrial.

**Cidade/Estado:** Curitiba – PR.

**CNPJ:** 11.492.141/0022-10

**FORZA MÁQUINAS AGRÍCOLAS E CONSTRUÇÃO LTDA**

**Endereço:** Rua Frederico Mentz, 1017 – Bairro Navegantes.

**Cidade/Estado:** Porto Alegre - RS.

**CNPJ:** 11.492.141/0020-58

**FORZA MÁQUINAS AGRÍCOLAS E CONSTRUÇÃO LTDA**

**Endereço:** Rod BR-392, 2035 – Tomazetti.

**Cidade/Estado:** Santa Maria – RS.

**CNPJ:** 11.492.141/0021-39

**FORZA MÁQUINAS AGRÍCOLAS E CONSTRUÇÃO LTDA**

**Endereço:** Av. Antônio Volpato, 3300 – Sala2 - Centro.

**Cidade/Estado:** Sarandi – PR.

**CNPJ:** 11.492.141/0019-14

**FORZA MÁQUINAS AGRÍCOLAS E CONSTRUÇÃO LTDA**

Endereço: Av. Brasil, 484 – Bairro Cataratas.

Cidade/Estado: Cascavel – PR.

CNPJ: 11.492.141/0006-08

É a concessionária da marca **CASE CONSTRUCTION** autorizada a operar nos estados do Paraná, Santa Catarina e Rio Grande do Sul, nos termos estabelecidos no Contrato de Concessão firmado entre as partes, sendo autorizada a proceder à comercialização de linhas de produtos – anexo I, e peças para máquinas de construção da referida marca, bem como a prestar-lhes os serviços de assistência técnica, dentro dos limites territoriais desses estados.

Ressalte-se que o quanto aqui atestado não inova os termos do contrato firmado entre as partes, apenas e tão somente, esclarece a sua atual condição de única concessionária autorizada a operar na região.

Por ser verdade firmamos o presente, a qual terá validade até 01 (um) ano da data da assinatura.

Sorocaba/SP, em 19 de Maio de 2021.

---

**CNH INDUSTRIAL BRASIL LTDA**

01.844.555/0001-82



**ANEXO I – LINHAS DE PRODUTOS CASE**

- Trator Carregador com Retroescavadeira / Retroescavadeira;
- Trator Carregador Articulado / Pá-Carregadeira;
- Trator de Esteiras;
- Pá-Carregadeira Compacta;
- Mini-Carregadeira;
- Motoniveladora;
- Mini-escavadeira Hidráulica / Mini-escavadeira;
- Escavadeira Hidráulica / Escavadeira;
- Empilhadeira;





## PROTOCOLO DE AÇÕES

Este é um documento assinado eletronicamente pelas partes. O documento eletrônico é garantido pela medida provisória 2200-2, de 24 de agosto de 2001, que estabelece que todo documento em forma eletrônica tem assegurada a autenticidade, integridade e validade jurídica desde que utilize certificados digitais padrão ICP-Brasil.

Data de emissão do Protocolo: 21/05/2021

### Dados do Documento

Tipo de Documento	Declaração
Referência	Atestado de Distribuição - Forza
Situação	Vigente / Ativo
Data da Criação	20/05/2021
Validade	20/05/2021 até Indeterminado
Hash Code do Documento	A365A1C998B92ACE351F37F8B2D3379EE887EDB93AAA6C7C40FE0CE040CF6A97

### Assinaturas / Aprovações

**Papel (parte):** Contratantes  
**Relacionamento:** 01.844.555/0001-82 - CNH Industrial Brasil Ltda.

**Representante:**  834.387.008-59  
**Roque Reis**  
**Ação:** Assinado em 21/05/2021 08:29:55 - Forma de assinatura: Usuário + Senha **IP:** 172.68.24.68  
**Info.Navegador:** Mozilla/5.0 (Windows NT 10.0; Win64; x64) AppleWebKit/537.36 (KHTML, like Gecko) Chrome/90.0.4430.93 Safari/537.36 Edg/90.0.818.56  
**Localização:** Não Informada  
**Tipo de Acesso:** Normal

**Representante:**  052.717.586-21  
**Letícia Henrique**  
**Ação:** Assinado em 20/05/2021 15:40:07 - Forma de assinatura: Usuário + Senha **IP:** 172.68.24.213  
**Info.Navegador:** Mozilla/5.0 (Windows NT 10.0; WOW64; Trident/7.0; rv:11.0) like Gecko  
**Localização:** Não Informada  
**Tipo de Acesso:** Normal

A autenticidade, validade e detalhes de cada assinatura deste documento podem ser verificadas através do endereço eletrônico <https://www.documentoeletronico.com.br/proceletronicahttps/validardocumentoscontent.aspx>, utilizando o código de acesso (passcode) abaixo:

Código de Acesso (Passcode): TQQ56-QJVQ7-GNJOW-SL1A8



Os serviços de assinatura digital deste portal contam com a garantia e confiabilidade da **AR-QualSign**, Autoridade de Registro vinculada à ICP-Brasil.



**Município de Três Barras do Paraná – Prefeitura Municipal**  
**Avenida Brasil, nº 245, Centro**  
**CEP 85.485-000**  
**Três Barras do Paraná, Paraná**

**A/C - Departamento de Licitações**

**FORZA MÁQUINAS AGRICOLAS E CONSTRUÇÃO LTDA.**

**PROCESSO ADMINISTRATIVO Nº 108/2021**

**EDITAL DE PREGÃO ELETRÔNICO Nº 46/2021 – LOTE nº**

**02**

*[Handwritten signature]*

*[Handwritten signature]*



Ingá Caminhões Ltda | 88820-000, Içara SC

Ingá Caminhões Ltda

Concessionário de Veículos  
Comerciais Mercedes-Benz

Rodovia BR-101, Km 383  
Bairro Barracão  
CEP: 88820-000  
Içara SC

F: 48 3468 0800

## ANEXO N.º 01

### PROPOSTA DE PREÇOS

Ref.: Pregão n° 049/2021.

Ao Pregoeiro(a)

Prezado Senhor,

Apresentamos e submetemos à apreciação de V. Sas nossa proposta de preços, a preços fixos, relativa ao fornecimento de 2 Caminhões 6x4 AXOR 3131 EQUIPADO COM CAÇAMBA 16M³ CONFORME TERMO ANEXO 7.

O valor para fornecimento do objeto acima é de **R\$: 680.000,00 Unitário (Valor Total : R\$: 1.360.000,00 ( Um milhão trezentos e sessenta mil reais).**

O prazo de fornecimento é de **(120 dias) ( Cento e Vinte dias )** dias contados a partir da data de assinatura do Contrato de Fornecimento.

O prazo de validade da proposta de preços é de **(90 dias) (( Noventa dias )** dias a partir da data limite estabelecida para o recebimento das propostas (envelopes n° 1 e n° 2) pelo Pregoeiro.

O prazo de garantia do objeto é de 12 meses , conforme características técnicas.

A Assistência Técnica será realizada conforme consta no edital.

Atenciosamente,

OBS. Inserir todos os valores também por extenso.

Içara 24 de Setembro de 2021

Daniel Rodrigues da Silva CPF: 977.381.089-20 RG: 6.607.830-2

Daniel Rodrigues  
(41) 3360-3273  
(41) 9 9178-4801

23.008.729/0001-00  
INGÁ CAMINHÕES LTDA  
ROR BR 101, KM 383 - N.º 8/N  
Barracão, CEP: 88.820-000  
Içara, SC



g (circled) name  
Date

**CARACTERÍSTICAS TÉCNICAS DO EQUIPAMENTO - MODELO 07**  
**EDITAL DE: PREGÃO ELETRÔNICO nº 46/2.021**  
 LOTE Nº: 1

PROponente:

**Prefeitura Municipal de Três Barras do Paraná - Pr.**

PROponente: INGA CAMINHÕES LTDA CNPJ: 23.008.729/0001-00

NOME DO BEM: **CAMINHÃO CAÇAMBA BASCULANTE (6X4)**

Nº DE UNIDADES PROPOSTAS: **02(DOIS)**

(1) DISCRIMINAÇÃO	(2) EXIGÊNCIAS MÍNIMAS DO MUNICÍPIO	(3) ESPECIFICAÇÕES DO EQUIPAMENTO PROPOSTO
<b>1. MARCA/MODELO</b>	Indicar	AXOR 3131/36
<b>1.1. FABRICAÇÃO/MODELO</b>	2021/2021 (novo, zero km)	2021/2021
<b>2. CHASSI DE CAMINHÃO</b>		
<b>2.1. MOTOR</b>		
2.1.1. Marca/ Modelo	Indicar	MERCEDES-BENZ
2.1.2. Potência (CV ou HP)	310 CV	310CV
<b>2.2. TRANSMISSÃO</b>		
2.2.1. Tipo de Transmissão	Mecânica	MB G 211-16 Mercedes ComfortShift SEMI AUTOMATIZADA
2.2.2. Nº de marchas/velocidades à frente	08 (oito) marchas/velocidades à frente	16 Marchas
2.2.3. Tração	6X4	6X4
<b>2.3. CAPACIDADE, DIMENSÕES E PESO</b>		
2.3.1. Capacidade de carga sobre o chassi do veículo sem considerar o peso da Caçamba (kg)	Indicar	Carga Útil Máx. + mais carroceria Legal 13.904/Técnico 22.404
2.3.2. Capacidade admissível sobre o eixo dianteiro (kg)	6.000 Kg	6.000KG
2.3.3. Capacidade admissível sobre o eixo traseiro (kg)	17.000 Kg	17.000KG
2.3.4. Peso bruto total (PBT) homologado (kg)	23.000 Kg	23.000KG
2.3.5. Distância entre eixos dianteiro e traseiros	Compatível para instalação da Caçamba Basculante	3.600mm
<b>2.4. EIXOS</b>		
2.4.1. Número de eixos	3 (três) eixos	3 Eixos
<b>2.5. DIREÇÃO</b>		
2.5.1. Tipo	Indicar	Hidráulica
<b>2.6. CABINE</b>		
2.6.1. Tipo	Simplex, avançada em chapa de aço	Simplex, avançada em chapa de aço

**EDITAL DE: PREGÃO ELETRÔNICO nº 46/2.021**  
**PROPOSTANTE:**  
**Prefeitura Municipal de Três Barras do Paraná - Pr.**  
**NOME DO BEM: CAMINHÃO CAÇAMBA BASCULANTE (6X4)**

LOTE Nº: 1

Nº DE UNIDADES PROPOSTAS: 02(DOIS)

(1) DISCRIMINAÇÃO	(2) EXIGÊNCIAS MÍNIMAS DO MUNICÍPIO	(3) ESPECIFICAÇÕES DO EQUIPAMENTO PROPOSTO
2.6.2. Cor da cabine	Branca	BRANCA
2.7. PNEUS	Da linha de montagem	Da linha de Montagem
2.8. ACESSÓRIOS E OPCIONAIS EXIGIDOS PARA CADA VEÍCULO		
2.8.1. Aro e pneu socorro	Sim, da linha de montagem	Sim, da Linha de Montagem
2.8.2. Espelhos externos com braços fixados à cabine	Sim	SIM
2.8.3. Macaco hidráulico tipo garrafa, compatível com o veículo, capacidade (t)	Sim, compatível com o PBT do veículo	SIM
2.8.4. Kit de Ferramentas	Sim, 01 KIT conforme exigências do Código de Nacional de Trânsito e Normas do CONTRAN	SIM
2.8.5. Outros acessórios	Ar-condicionado, Rádio, USB, vidros e trava elétrica	SIM
2.8.6. Adesivo da logomarca do Programa	Conforme modelo a ser fornecido	SIM
<b>3. CAÇAMBA BASCULANTE</b>		
3.1. Capacidade (m³)	16,0 (dezesseis) m³	16,3M³
3.1.1 Tipo de basculamento	Pistão frontal	
3.2. Aço de constituição da caçamba e estrutura	Longarinas em Aço LNE 38 e a Caçamba em aço HARDOX 400	SIM
3.3. Comprimento útil (mm)	Indicar	Comprimento útil 4800 mm
3.4. Largura máxima (mm)	Indicar	Largura Max 2600
3.5. Altura máxima (mm)	Indicar	Altura máxima 1550
3.6. Peso (kg)	Indicar	
3.7. LATERAIS, TAMPA TRASEIRA, PARTE FRONTAL E FUNDO (espessura)	9,50mm	9,50MM
3.8. Fundo da Caçamba	12,50mm	12,50MM

*(Handwritten signatures and marks)*

**CARACTERÍSTICAS TÉCNICAS DO EQUIPAMENTO - MODELO 07**  
 EDITAL DE: **PREGÃO ELETRÔNICO nº 46/2.021**  
 LOTE Nº: **1**

PROponente: **Prefeitura Municipal de Três Barras do Paraná - Pr.**  
 Nome do Bem: **CAMINHÃO CAÇAMBA BASCULANTE (6X4)**  
 Nº de Unidades Propostas: **02(DOIS)**

(1) DISCRIMINAÇÃO	(2) EXIGÊNCIAS MÍNIMAS DO MUNICÍPIO	(3) ESPECIFICAÇÕES DO EQUIPAMENTO PROPOSTO
3.9. Reforço externo da caçamba confeccionado em chapas de aço dobradas em perfil "U"	Sim	SIM
3.10 Anteparos (para-barros) confeccionados em chapas de aço	Sim	SIM
3.11. Para-choque traseiro	Sim, conforme Resolução 152/03 CONTRAN	SIM
3.12. Faixas refletivas	Sim, conforme Resolução 152/03 CONTRAN	SIM
3.13. Proteção lateral para ciclista	Sim, conforme Resolução 323/09 CONTRAN	SIM
4. GARANTIA	12 (doze) meses da entrada em operação	12 MESES
5. TREINAMENTO DE MECÂNICOS E MOTORISTAS (duração)	Sim, entrega técnica e treinamento a ser realizada pelo fornecedor, com fornecimento de certificado.	DURAÇÃO 3 HORAS, SIM

**Obs.:** A proponente deverá preencher todos os espaços vazios da coluna 3 (três) com as especificações do equipamento proposto, obedecendo ao mesmo sistema de unidades e padrões adotados nas colunas 1 (um) e 2 (dois).

Daniel Rodrigues  
 (41) 3360-3273  
 (41) 9 9178-4801

Ítem 24 de Setembro de 2024  
 Daniel Rodrigues da Silva, CPF: 977.881.089-20 RG: 6.607.830-2

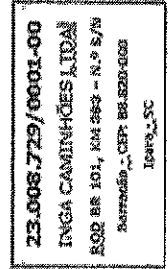

SISTEM

*(Handwritten signatures and initials)*



Ingá Caminhões Ltda | 88820-000, Içara SC

Ingá Caminhões Ltda

Concessionário de Veículos  
Comerciais Mercedes-Benz

Rodovia BR-101, Km 383  
Bairro Barracão  
CEP: 88820-000  
Içara SC

F: 48 3468 0800

ANEXO N.º 05

DECLARAÇÃO DE TREINAMENTO

Ref. : Edital de Pregão nº 016/2021

Objeto : Ingá Caminhões Ltda Br 101 km 383 Bairro Barracão Cidade Içara SC

O signatário da presente, o senhor (Alberto José Giaretta ), representante legalmente constituído da proponente (Ingá Caminhões Ltda ) declara que, se vencedora do presente certame, realizará a entrega técnica sem ônus adicional ao contratante e a instrução de no mínimo (2 ) operador (es), pelo período de 3 horas, em data a ser designada pelo contratante.

Içara 22 de Setembro de 2021

Alberto José Giaretta CPF: 453.211.329-68 RG: 3.455.108-1

23.008.729/0001-00  
INGÁ CAMINHÕES LTDA  
R. BR 101, KM 383 - N.º 8/N  
Barracão - CEP: 88.820-000  
Içara - SC



g. bat  
C. M. S.



Ingá Caminhões Ltda | 88820-000, Içara SC

Ingá Caminhões Ltda

Concessionário de Veículos  
Comerciais Mercedes-Benz

Rodovia BR-101, Km 383  
Bairro Barracão  
CEP: 88820-000  
Içara SC

F: 48 3468 0800

ANEXO N.º 04

DECLARAÇÃO DE CUMPRIMENTO DO ART. 7º, INCISO XXXIII, DA CONSTITUIÇÃO FEDERAL

Ref. : Edital de Pregão nº ~~04~~ 16/2021

Objeto : Ingá Caminhões Ltda Br 101 km 383 Bairro Barracão Cidade Içara SC

O signatário da presente, o senhor (Alberto José Giaretta ), representante legalmente constituído da proponente (Ingá Caminhões Ltda ) declara, sob as penas da Lei, que não mantém em seu quadro de pessoal menores de 18 (dezoito) anos em horário noturno de trabalho ou em serviços perigosos ou insalubres, não mantendo ainda, em qualquer trabalho, menores de 16 (dezesseis) anos, salvo na condição de aprendiz, a partir de 14 (quatorze) anos .

Içara 22 de Setembro de 2021

Alberto José Giaretta CPF: 453.211.329-68 RG: 3.455.108-1

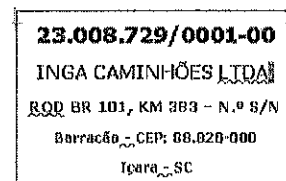

g  
16/9





Ingá Caminhões Ltda | 88820-000, Içara SC

Ingá Caminhões Ltda

Concessionário de Veículos  
Comerciais Mercedes-Benz

Rodovia BR-101, Km 383  
Bairro Barracão  
CEP: 88820-000  
Içara SC

F: 48 3468 0800

ANEXO N.º 06

DECLARAÇÃO DE FORNECIMENTO

Ref. : Edital de Pregão nº 016/2021

Objeto : Ingá Caminhões Ltda Br 101 km 383 Bairro Barracão Cidade Içara SC

O signatário da presente, o senhor (Alberto José Giaretta ), representante legalmente constituído da proponente (Ingá Caminhões Ltda ) , declara que, se vencedora do presente certame, fornecerá, durante o período de garantia às suas expensas e após a garantia, por no mínimo (24 ) meses, às expensas do CONTRATANTE, as alterações, substituições e reparos de toda e qualquer peça que apresente anomalia, vício ou defeito de fabricação, bem como, falhas ou imperfeições constatadas em suas características de operação, sob pena de aplicação da penalidade prevista no edital.

Içara 22 de Setembro de 2021

Alberto José Giaretta CPF: 453.811.329-68 RG: 3.455.108-1

23.008.729/0001-00  
INGÁ CAMINHÕES LTDA  
RQD BR 101, KM 383 - N.º 8/N  
Barracão - CEP: 88.020-000  
Içara - SC





Ingá Caminhões Ltda | 88820-000, Içara SC

Ingá Caminhões Ltda

Concessionário de Veículos  
Comerciais Mercedes-Benz

Rodovia BR-101, Km 383  
Bairro Barracão  
CEP: 88820-000  
Içara SC

F: 48 3468 0800

## ANEXO N.º 01

### PROPOSTA DE PREÇOS

Ref.: Pregão nº 46/2021 .

Ao Pregoeiro(a)

Prezado Senhor,

Apresentamos e submetemos à apreciação de V. S<sup>as</sup> nossa proposta de preços, a preços fixos, relativa ao fornecimento de 2 CAMINHÕES 6X4 AXOR 3131 EQUIPADO COM CAÇAMBA 16M<sup>3</sup> CONFORME ANEXO 7

O valor para fornecimento do objeto acima é de **R\$: 685.000,00 Unidade (Valor total 1.370.000,00 Um Milhão Trezentos e Setenta Mil reais).**

O prazo de fornecimento é de **(120 dias) (Cento e vinte dias)** dias contados a partir da data de assinatura do Contrato de Fornecimento.

O prazo de validade da proposta de preços é de **(90 dias) ((Noventa dias)** dias a partir da data limite estabelecida para o recebimento das propostas (envelopes nº 1 e nº 2) pelo Pregoeiro.

O prazo de garantia do objeto é de 12 meses, conforme características técnicas.

A Assistência Técnica será realizada conforme consta no edital.

Atenciosamente,

Içara 23 de Setembro de 2021.

Alberto José Giaretta CPF: 453.211.329-68 RG: 3.455.108-1

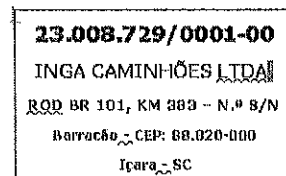

**CARACTERÍSTICAS TÉCNICAS DO EQUIPAMENTO - MODELO 07**  
 LOTE Nº: 1

EDITAL DE: **PREGÃO ELETRÔNICO nº 46/2.021**

PROponente:

**Prefeitura Municipal de Três Barras do Paraná - Pr.**

PROponente: **INGÁ CAMINHÕES LTDA CNPJ: 23.008.729/0001-00**

NOME DO BEM: **CAMINHÃO CAÇAMBA BASCULANTE (6X4)**

Nº DE UNIDADES PROPOSTAS: **02(DOIS)**

(1) DISCRIMINAÇÃO	(2) EXIGÊNCIAS MÍNIMAS DO MUNICÍPIO	(3) ESPECIFICAÇÕES DO EQUIPAMENTO PROPOSTO
<b>1. MARCA/MODELO</b>	Indicar	AXOR 3131/36
<b>1.1. FABRICAÇÃO/MODELO</b>	2021/2021 (novo, zero km)	2021/2021
<b>2. CHASSI DE CAMINHÃO</b>		
<b>2.1. MOTOR</b>		
<b>2.1.1. Marca/ Modelo</b>	Indicar	MERCEDES-BENZ
<b>2.1.2. Potência (CV ou HP)</b>	310 CV	310CV
<b>2.2. TRANSMISSÃO</b>		
<b>2.2.1. Tipo de Transmissão</b>	Mecânica	MB G 211-16 Mercedes ComfortShift SEMI AUTOMATIZADA
<b>2.2.2. Nº de marchas/velocidades à frente</b>	08 (oito) marchas/velocidades à frente	16 Marchas
<b>2.2.3. Tração</b>	6X4	6X4
<b>2.3. CAPACIDADE, DIMENSÕES E PESO</b>		
<b>2.3.1. Capacidade de carga sobre o chassi do veículo sem considerar o peso da Caçamba (kg)</b>	Indicar	Carga Util Máx. + mais carroceria Legal 13.904/Técnico 22.404
<b>2.3.2. Capacidade admissível sobre o eixo dianteiro (kg)</b>	6.000 Kg	6.000KG
<b>2.3.3. Capacidade admissível sobre o eixo traseiro (kg)</b>	17.000 Kg	17.000KG
<b>2.3.4. Peso bruto total (PBT) homologado (kg)</b>	23.000 Kg	23.000KG
<b>2.3.5. Distância entre eixos dianteiro e traseiros</b>	Compatível para instalação da Caçamba Basculante	3.600mm
<b>2.4. EIXOS</b>		
<b>2.4.1. Número de eixos</b>	3 (três) eixos	3 Eixos
<b>2.5. DIREÇÃO</b>		
<b>2.5.1. Tipo</b>	Indicar	INDICAR
<b>2.6. CABINE</b>		
<b>2.6.1. Tipo</b>	Simplex, avançada em chapa de aço	Simplex, avançada em chapa de aço

9

*[Handwritten signature]*

# CARACTERÍSTICAS TÉCNICAS DO EQUIPAMENTO - MODELO 07

EDITAL DE: **PREGÃO ELETRÔNICO nº 46/2.021**

LOTE Nº: **1**

PROPONENTE:

**Prefeitura Municipal de Três Barras do Paraná - Pr.**

NOME DO BEM: **CAMINHÃO CAÇAMBA BASCULANTE (6X4)**

Nº DE UNIDADES PROPOSTAS: **02(DOIS)**

(1) DISCRIMINAÇÃO	(2) EXIGÊNCIAS MÍNIMAS DO MUNICÍPIO	(3) ESPECIFICAÇÕES DO EQUIPAMENTO PROPOSTO
2.6.2. Cor da cabine	Branca	BRANCA
2.7. PNEUS	Da linha de montagem	Da linha de Montagem
2.8. ACESSÓRIOS E OPCIONAIS EXIGIDOS PARA CADA VEÍCULO		
2.8.1. Aro e pneu socorro	Sim, da linha de montagem	Sim, da Linha de Montagem
2.8.2. Espelhos externos com braços fixados à cabine	Sim	SIM
2.8.3. Macaco hidráulico tipo garrafa, compatível com o veículo, capacidade (t)	Sim, compatível com o PBT do veículo	SIM
2.8.4. Kit de Ferramentas	Sim, 01 KIT conforme exigências do Código de Nacional de Trânsito e Normas do CONTRAN	SIM
2.8.5. Outros acessórios	Ar-condicionado, Rádio, USB, vidros e trava elétrica	SIM
2.8.6. Adesivo da logomarca do Programa	Conforme modelo a ser fornecido	SIM
<b>3. CAÇAMBA BASCULANTE</b>		
3.1. Capacidade (m³)	16,0 (dezesseis) m³	16,3M³
3.1.1 Tipo de basculamento	Pistão frontal	
3.2. Aço de constituição da caçamba e estrutura	Longarinas em Aço LNE 38 e a Caçamba em aço HARDOX 400	SIM
3.3. Comprimento útil (mm)	Indicar	Padrão fabricante e compatível entre eixo caminhão.
3.4. Largura máxima (mm)	Indicar	Padrão Fabricante e compatível entre eixo caminhão
3.5. Altura máxima (mm)	Indicar	Padrão fabricante e compatível entre eixo caminhão.
3.6. Peso (kg)	Indicar	
3.7. LATERAIS, TAMPA TRASEIRA, PARTE FRONTAL E FUNDO (espessura)	9,50mm	9,50MM
3.8. Fundo da Caçamba	12,50mm	12,50MM

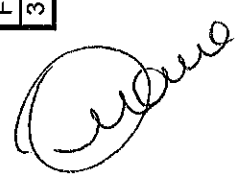
# CARACTERÍSTICAS TÉCNICAS DO EQUIPAMENTO - MODELO 07

EDITAL DE: PREGÃO ELETRÔNICO nº 46/2.021

LOTE Nº: 1

PROponente:

**Prefeitura Municipal de Três Barras do Paraná - Pr.**  
**NOME DO BEM: CAMINHÃO CAÇAMBA BASCULANTE (6X4)**

Nº DE UNIDADES PROPOSTAS: 02(DOIS)

(1) DISCRIMINAÇÃO	(2) EXIGÊNCIAS MÍNIMAS DO MUNICÍPIO	(3) ESPECIFICAÇÕES DO EQUIPAMENTO PROPOSTO
3.9. Reforço externo da caçamba confeccionado em chapas de aço dobradas em perfil "U"	Sim	SIM
3.10 Anteparos (para-barros) confeccionados em chapas de aço	Sim	SIM
3.11. Para-choque traseiro	Sim, conforme Resolução 152/03 CONTRAN	SIM
3.12. Faixas refletivas	Sim, conforme Resolução 152/03 CONTRAN	SIM
3.13. Proteção lateral para ciclista	Sim, conforme Resolução 323/09 CONTRAN	SIM
4. GARANTIA	12 (doze) meses, da entrada em operação	12 MESES
5. TREINAMENTO DE MECÂNICOS E MOTORISTAS (duração)	Sim, entrega técnica e treinamento a ser realizada pelo fornecedor, com fornecimento de certificado.	DURAÇÃO 3 HORAS, SIM

**Obs.:** A proponente deverá preencher todos os espaços vazios da coluna 3 (três) com as especificações do equipamento proposto, obedecendo ao mesmo sistema de unidades e padrões adotados nas colunas 1 (um) e 2 (dois).

Para 23 de Setembro de 2021

Alberto José Gimenes, CPF: 451.211.329-68 RG: 3.455.108-1

SISTEM

23.008.729/0001-00  
 INGA CAMINHÕES LTDA  
 R.02 BR. 101, KM 383 - N.º 5/7  
 BARRACSA - CEP: 88.820-000  
 ITAUNA, SC

DO ESTADO DO PARANÁ



Ingá Caminhões Ltda | 88820-000, Içara SC

Ingá Caminhões Ltda

Concessionário de Veículos  
Comerciais Mercedes-Benz

Rodovia BR-101, Km 383  
Bairro Barracão  
CEP: 88820-000  
Içara SC

F: 48 3468 0800

ANEXO N.º 02

DECLARAÇÃO DE PLENO CONHECIMENTO E ATENDIMENTO ÀS EXIGÊNCIAS DE HABILITAÇÃO E  
DE INEXISTÊNCIA DE FATOS SUPERVENIENTES IMPEDITIVOS DA HABILITAÇÃO

Ref.: Pregão nº 046/2021

O signatário da presente declara, em nome da proponente Ingá Caminhões Ltda CNPJ:  
23.008.729/0001-00 BR 101 km 383 Bairro Barracão Cidade Içara SC, para todos os fins de  
direito, ter pleno conhecimento, bem como, atender a todas as exigências relativas a  
habilitação no presente certame. Declara, ainda, a inexistência de fatos supervenientes  
impeditivos da habilitação ou que comprometam a idoneidade da proponente nos termos da  
Lei e que não está declarado inidôneo em qualquer esfera da Administração Pública e nem  
está suspenso de participar de licitações por qualquer Órgão Governamental, Autárquica,  
Fundacional ou de Economia Mista.

Içara 22 de Setembro de 2021

Alberto José Giaretta CPF: 453.211.329-68 RG: 3.455.108-1

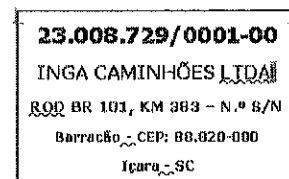

PREFEITURA MUNICIPAL DE TRÊS BARRAS DO PARANÁ - PR  
TRÊS BARRAS DO PARANÁ-PR

## VENCEDORES DO PROCESSO - ADJUDICAÇÃO

PREGÃO ELETRÔNICO Nº 46/2021  
Processo Administrativo Nº 108/2021  
Tipo: AQUISIÇÃO  
PREGOEIRO: VANESSA MACAGNAN ACUNHA OENNING  
Data de Publicação: 10/09/2021 09:53:22

				TOTAL DO PROCESSO: 2.376.000,00
<b>INGA CAMINHOES LTDA</b>			<b>23.008.729/0001-00</b>	<b>1.360.000,00</b>
<b>LOTE 1</b>	Quant.: 1	Num: 086	680.000,00	<b>Total: 1.360.000,00</b>
Item: 1	Unidade: UN	Marca: Mercedes-Benz	Modelo: AXOR 3131/36 COM CAÇAMBA	
Descrição: CAMINHÕES CAÇAMBA BASCULANTE 6X4				
Quantidade: 2	Valor Unit.: 680.000,00		Total Item: 1.360.000,00	
<b>FORZA MÁQUINAS AGRÍCOLAS E CONSTRUÇÃO LTDA</b>			<b>11.492.141/0018-33</b>	<b>1.016.000,00</b>
<b>LOTE 2</b>	Quant.: 1	Num: 093	1.016.000,00	<b>Total: 1.016.000,00</b>
Item: 1	Unidade: UN	Marca: CASE	Modelo: 885B	
Descrição: MOTONIVELADORA				
Quantidade: 1	Valor Unit.: 1.016.000,00		Total Item: 1.016.000,00	



PREGOEIRO: VANESSA MACAGNAN ACUNHA OENNING

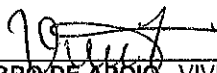

MEMBRO DE APOIO VIVIANEE RODRIGUES



APOIO LUANA CRISTINA REFFATTI

PREFEITURA MUNICIPAL DE TRÊS BARRAS DO PARANÁ - PR  
TRÊS BARRAS DO PARANÁ-PR

ATA DE SESSÃO - ADJUDICAÇÃO - Parte 1 de 1

PREGÃO ELETRÔNICO Nº 46/2021  
Processo Administrativo Nº 108/2021  
Tipo: AQUISIÇÃO  
PREGOEIRO: VANESSA MACAGNAN ACUNHA OENNING  
Data de Publicação: 10/09/2021 09:53:22

MOVIMENTOS DO PROCESSO

22/09/2021 17:27:33	CADASTRO DE PROPOSTA	MANUPA COMERCIO DE EQUIPAMENTOS E FERRAMENTAS LTDA
23/09/2021 10:54:08	CADASTRO DE PROPOSTA	SHARK MÁQUINAS PARA CONSTRUÇÃO LTDA
23/09/2021 13:40:13	CADASTRO DE PROPOSTA	FORZA MÁQUINAS AGRÍCOLAS E CONSTRUÇÃO LTDA
23/09/2021 13:41:37	CADASTRO DE PROPOSTA	TRANSFORMAT COMERCIO E SERVIÇOS LTDA
23/09/2021 14:56:50	ALTERAÇÃO DE PROPOSTA	TRANSFORMAT COMERCIO E SERVIÇOS LTDA
23/09/2021 15:37:27	ALTERAÇÃO DE PROPOSTA	SHARK MÁQUINAS PARA CONSTRUÇÃO LTDA
23/09/2021 15:46:21	CADASTRO DE PROPOSTA	INGA CAMINHOES LTDA
23/09/2021 15:48:15	ALTERAÇÃO DE PROPOSTA	INGA CAMINHOES LTDA
23/09/2021 17:53:49	CADASTRO DE PROPOSTA	EMPORIUM COMÉRCIO E SERVIÇOS LTDA
23/09/2021 18:20:54	ALTERAÇÃO DE PROPOSTA	EMPORIUM COMÉRCIO E SERVIÇOS LTDA
24/09/2021 00:15:53	ALTERAÇÃO DE PROPOSTA	FORZA MÁQUINAS AGRÍCOLAS E CONSTRUÇÃO LTDA
24/09/2021 05:20:25	ALTERAÇÃO DE PROPOSTA	MANUPA COMERCIO DE EQUIPAMENTOS E FERRAMENTAS LTDA
24/09/2021 08:59:20	MENSAGEM	PREGOEIRO
Bom dia senhores, as 9:00 daremos inicio a fase de disputa dos dois itens do objeto		
24/09/2021 09:00:28	MENSAGEM	PREGOEIRO
lembrando que após o término da disputa os vencedores deverão encaminhar juntamente com a proposta ajustada, o anexo VII do edital devidamente preenchido para conferencia das especificações técnicas dos equipamentos		
24/09/2021 09:18:47	MENSAGEM	PREGOEIRO
Agradecemos a participação dos senhores licitantes e a partir de agora daremos inicio a fase de habilitação, a partir das 13:30 estará aberta a fase para manifestação de recursos		
24/09/2021 13:35:06	MENSAGEM	PREGOEIRO
Senhores licitantes, a partir de agora passaremos os lotes para fase recursal, vocês tem 15 minutos para apresentar interesse em recorrer		

LOTE 1 - ADJUDICADO  
Lote 1

VALORES UNITÁRIOS FINAIS

Item: 1	Unidade: UN	Marca: Mercedes-Benz	Modelo: AXOR 3131/36 COM CAÇAMBA
Descrição: CAMINHÕES CAÇAMBA BASCULANTE 6X4			
Quantidade: 2	Valor Unit.: 680.000,00	Valor Total: 1.360.000,00	

CLASSIFICAÇÃO

Razão Social	Num Documento	Oferta Inicial	Oferta Final	ME
1 INGA CAMINHOES LTDA	086 23.008.729/0001-00	685.000,00	680.000,00	Não
2 EMPORIUM COMÉRCIO E SERVIÇOS LTDA	031 05.163.253/0001-08	685.000,00	684.100,00	Não
3 MANUPA COMERCIO DE EQUIPAMENTOS E	010 03.093.776/0001-91	685.000,00	685.000,00	Não

DESCLASSIFICADOS

Razão Social	Num Documento	Oferta Inicial	Oferta Final	ME
--------------	---------------	----------------	--------------	----

INABILITADOS

Razão Social	Num Documento	Oferta Inicial	Oferta Final	ME
--------------	---------------	----------------	--------------	----

*[Handwritten signatures and initials]*



PREFEITURA MUNICIPAL DE TRÊS BARRAS DO PARANÁ - PR  
 TRÊS BARRAS DO PARANÁ-PR

MOVIMENTOS DO LOTE

10/09/2021 09:53:21	PUBLICADO		
10/09/2021 15:00:00	RECEPÇÃO DE PROPOSTAS		
24/09/2021 08:00:00	ANÁLISE DE PROPOSTAS		
24/09/2021 09:00:43	DISPUTA		
24/09/2021 09:00:43	LANCE	EMPORIUM COMÉRCIO E SERVIÇOS LTDA (PARTICIPANTE 031)	685.000,00
24/09/2021 09:00:43	LANCE	MANUPA COMERCIO DE EQUIPAMENTOS E FERRAMENTAS LTDA	685.000,00
24/09/2021 09:00:43	LANCE	INGA CAMINHOES LTDA (PARTICIPANTE 086)	685.000,00
24/09/2021 09:02:38	LANCE	INGA CAMINHOES LTDA (PARTICIPANTE 086)	683.000,00
24/09/2021 09:04:31	LANCE	EMPORIUM COMÉRCIO E SERVIÇOS LTDA (PARTICIPANTE 031)	684.800,00
24/09/2021 09:07:00	MENSAGEM	PREGOEIRO existe possibilidade de melhora no preço da proposta?	
24/09/2021 09:10:05	LANCE	EMPORIUM COMÉRCIO E SERVIÇOS LTDA (PARTICIPANTE 031)	684.500,00
24/09/2021 09:10:05	PRORROGAÇÃO AUTOMÁTICA		
24/09/2021 09:11:48	LANCE	EMPORIUM COMÉRCIO E SERVIÇOS LTDA (PARTICIPANTE 031)	684.300,00
24/09/2021 09:12:43	LANCE	INGA CAMINHOES LTDA (PARTICIPANTE 086)	680.000,00
24/09/2021 09:12:50	LANCE	EMPORIUM COMÉRCIO E SERVIÇOS LTDA (PARTICIPANTE 031)	684.200,00
24/09/2021 09:14:50	LANCE	EMPORIUM COMÉRCIO E SERVIÇOS LTDA (PARTICIPANTE 031)	684.100,00
24/09/2021 09:16:50	NOTIFICAÇÃO	SISTEMA O detentor da melhor oferta da etapa de lances é INGA CAMINHOES LTDA	
24/09/2021 09:16:50	HABILITAÇÃO		
24/09/2021 09:40:02	MENSAGEM	INGA CAMINHOES LTDA (PARTICIPANTE 086) Bom dia já irei anexar a proposta readequada	
24/09/2021 09:41:16	MENSAGEM	INGA CAMINHOES LTDA (PARTICIPANTE 086) prezados, fizemos o melhor em questão a te mesmo para conservar a extrema qualidade dos produtos,	
24/09/2021 09:43:08	MENSAGEM	PREGOEIRO solicito que a proposta ajustada bem como o anexo VII e seja anexada diretamente na plataforma e se possível encaminhada também no e-mail licitacao@tresbarras.pr.gov.br	
24/09/2021 13:35:13	MANIFESTAÇÃO DE RECURSOS		
24/09/2021 13:50:13	EM ADJUDICAÇÃO		
28/09/2021 14:02:29	ADJUDICADO		

LOTE 2 - ADJUDICADO  
 Lote 2

VALORES UNITÁRIOS FINAIS

Item: 1	Unidade: UN	Marca: CASE	Modelo: 885B
Descrição: MOTONIVELADORA			
Quantidade: 1	Valor Unit.: 1.016.000,00	Valor Total: 1.016.000,00	

CLASSIFICAÇÃO

Razão Social	Num Documento	Oferta Inicial	Oferta Final	ME
1 FORZA MÁQUINAS AGRÍCOLAS E CONSTRUÇÃO	093 11.492.141/0018-33	1.018.000,00	1.016.000,00	Não
2 MANUPA COMERCIO DE EQUIPAMENTOS E	039 03.093.776/0001-91	1.018.000,00	1.018.000,00	Não
3 SHARK MÁQUINAS PARA CONSTRUÇÃO LTDA	003 06.224.121/0006-08	1.018.000,00	1.018.000,00	Não

DESCLASSIFICADOS

Razão Social	Num Documento	Oferta Inicial	Oferta Final	ME
--------------	---------------	----------------	--------------	----

*[Handwritten signatures and initials]*

PREFEITURA MUNICIPAL DE TRÊS BARRAS DO PARANÁ - PR  
TRÊS BARRAS DO PARANÁ-PR

## INABILITADOS

Razão Social	Num Documento	Oferta Inicial	Oferta Final	ME
TRANSFORMAT COMERCIO E SERVIÇOS LTDA	097 32.426.859/0001-53	1.017.000,00	1.015.900,00	Sim

## MOVIMENTOS DO LOTE

10/09/2021 09:53:21	<b>PUBLICADO</b>			
10/09/2021 15:00:00	<b>RECEPÇÃO DE PROPOSTAS</b>			
24/09/2021 08:00:00	<b>ANÁLISE DE PROPOSTAS</b>			
24/09/2021 09:00:43	<b>DISPUTA</b>			
24/09/2021 09:00:43	<b>LANCE</b>	MANUPA COMERCIO DE EQUIPAMENTOS E FERRAMENTAS LTDA		<b>1.018.000,00</b>
24/09/2021 09:00:43	<b>LANCE</b>	SHARK MÁQUINAS PARA CONSTRUÇÃO LTDA (PARTICIPANTE 003)		<b>1.018.000,00</b>
24/09/2021 09:00:43	<b>LANCE</b>	FORZA MÁQUINAS AGRÍCOLAS E CONSTRUÇÃO LTDA (PARTICIPANTE		<b>1.018.000,00</b>
24/09/2021 09:00:43	<b>LANCE</b>	TRANSFORMAT COMERCIO E SERVIÇOS LTDA (PARTICIPANTE 097)		<b>1.017.000,00</b>
24/09/2021 09:02:11	<b>LANCE</b>	FORZA MÁQUINAS AGRÍCOLAS E CONSTRUÇÃO LTDA (PARTICIPANTE		<b>1.016.000,00</b>
24/09/2021 09:07:34	<b>MENSAGEM PREGOEIRO</b> existe possibilidade de melhora no preço da proposta?			
24/09/2021 09:10:43	<b>NOTIFICAÇÃO SISTEMA</b> Alguns participantes do lote ofertaram valores iguais de proposta. O sortelo entre eles foi realizado.			
24/09/2021 09:10:43	<b>NOTIFICAÇÃO SISTEMA</b> O detentor da melhor oferta atual é: PARTICIPANTE 093			
24/09/2021 09:10:44	<b>NOTIFICAÇÃO SISTEMA</b> PARTICIPANTE 097 possui direito de desempate conforme Lei Complementar nº 123/2006.			
24/09/2021 09:10:44	<b>DESEMPATE</b>			
24/09/2021 09:11:37	<b>LANCE</b>	TRANSFORMAT COMERCIO E SERVIÇOS LTDA (PARTICIPANTE 097)		<b>1.015.900,00</b>
24/09/2021 09:15:44	<b>NOTIFICAÇÃO SISTEMA</b> O detentor da melhor oferta da etapa de lances é TRANSFORMAT COMERCIO E SERVIÇOS LTDA			
24/09/2021 09:15:44	<b>HABILITAÇÃO</b>			
24/09/2021 09:45:45	<b>MENSAGEM PREGOEIRO</b> não localizei entre o documentos o anexo VII onde constam as especificações da motoniveladora ofertada			
24/09/2021 10:00:28	<b>MENSAGEM PREGOEIRO</b> conforme item 07.4.2 As características técnicas do objeto licitado, conforme Anexo 7, devem ser especificadas na proposta encaminhada por meio do sistema eletrônico, o não atendimento das exigências técnicas implica desclassificação do certame.			
24/09/2021 10:28:26	<b>MENSAGEM PREGOEIRO</b> O equipamento apresentado no lote 02 pela proponente vencedora não atende as especificações técnicas quantitativas e qualitativas, conforme especificação contida no Anexo 7, quanto ao peso operacional, sistema hidráulico e abastecimento, ficando a proponente desclassificada do certame, nos termos do item 01.2 do Edital.			
24/09/2021 10:29:18	<b>NOTIFICAÇÃO SISTEMA</b> O detentor da melhor oferta é FORZA MÁQUINAS AGRÍCOLAS E CONSTRUÇÃO LTDA			
24/09/2021 10:29:19	<b>INABILITAÇÃO DE PARTICIPANTE PREGOEIRO</b> TRANSFORMAT COMERCIO E SERVIÇOS LTDA inabilitado. Motivo: O equipamento apresentado no lote 02 pela proponente vencedora não atende as especificações técnicas quantitativas e qualitativas, conforme especificação contida no Anexo 7, quanto ao peso operacional, sistema hidráulico e abastecimento, ficando a proponente desclassificada do certame, nos termos do item 01.2 do Edital.			
24/09/2021 11:42:44	<b>MENSAGEM FORZA MÁQUINAS AGRÍCOLAS E CONSTRUÇÃO LTDA</b> Prezada Sra. Pregoeira, bom dia! Gostaria da sua confirmação da necessidade ou não, do envio dos documentos físicos, conforme item 8.1.1 do edital, pois toda a nossa documentação é eletrônica e aferível via internet, incluindo a assinatura do procurador responsável que é digital. Portanto, nesse nosso caso, é necessário o envio dos arquivos físicos para o endereço da prefeitura? Muito obrigado!			
24/09/2021 12:02:40	<b>MENSAGEM PREGOEIRO</b> Conforme consta no edital os documentos devem ser encaminhados em originais ou cópias autenticadas em até 03 dias, por ser um edital elaborado diretamente pelo Órgão repassador do recurso financeiro, não posso abrir mão de cumpri-lo na sua integralidade, solicito que os documentos sejam encaminhados conforme descrito nos itens 08.1.1 e 08.1.2			

**PREFEITURA MUNICIPAL DE TRÊS BARRAS DO PARANÁ - PR  
TRÊS BARRAS DO PARANÁ-PR**

24/09/2021 12:22:24 **MENSAGEM** FORZA MÁQUINAS AGRÍCOLAS E CONSTRUÇÃO LTDA  
Prezada Sra. Pregoeira, agradeço sua confirmação e dou ciência que iremos seguir e cumprir suas orientações, conforme exigido em edital. Muito obrigado!

---

24/09/2021 13:35:13 **MANIFESTAÇÃO DE RECURSOS**

---

24/09/2021 13:50:13 **EM ADJUDICAÇÃO**

---

28/09/2021 14:02:29 **ADJUDICADO**

---

*Vanessa M.A. Acunha*

---

**PREGOEIRO: VANESSA MACAGNAN ACUNHA OENNING**

*Viviane*

---

**MEMBRO DE APOIO VIVIANEE RODRIGUES**

*Luana*

---

**APOIO LUANA CRISTINA REFFATTI**